

Большое спасибо за покупку нового автомобиля Jetour.

Чтобы узнать, как правильно эксплуатировать и обслуживать автомобиль, внимательно прочитайте данное руководство.

После прочтения данного руководства оставьте его в автомобиле для дальнейшего использования. Пожалуйста, оставьте данное руководство в автомобиле при перепродаже, так как новому владельцу также потребуется прочитать содержащуюся в нем информацию.

Вся информация и технические характеристики в данном руководстве актуальны на момент печати. Chery Commercial Vehicle Co., Ltd. оставляет за собой право вносить изменения в конструкцию и технические характеристики в любое время без предварительного уведомления.

Станция технического обслуживания Jetour эксклюзивно авторизована Chery Commercial Vehicle Co., Ltd. и предоставит вам профессиональные высококачественные услуги. Помните, что сервисная станция Jetour лучше всех знает ваш автомобиль и имеет обученных на заводе техников и запасные части OEM, которые гарантируют ваше удовлетворение. Не используйте запасные части или аксессуары не OEM для модификации вашего автомобиля. Модификация автомобиля повлияет на его маневренность, безопасность или долговечность.

В зависимости от комплектации и характеристик вашего автомобиля некоторые описания и иллюстрации могут отличаться от тех, что указаны на вашем автомобиле.

Все данные, описания и иллюстрации, представленные в данном руководстве, не могут служить основанием для предъявления претензии.

Все права защищены. Этот документ нельзя воспроизводить или копировать полностью или частично без письменного разрешения Chery Commercial Vehicle Co., Ltd.

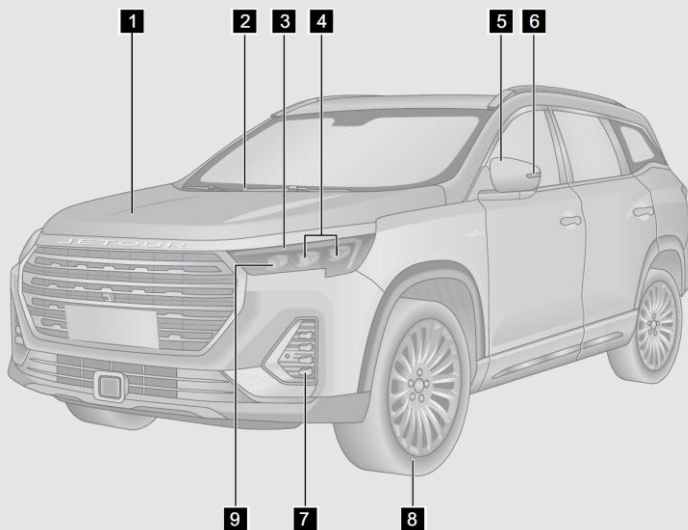

1	Капот	стр. 84
2	Щетка переднего стеклоочистителя	стр. 28
3	Наружное зеркало заднего вида	стр. 32
4	Ближний свет	стр. 31
5	Наружное зеркало заднего вида	стр. 26
6	Боковой указатель поворота	стр. 32
7	Дневные ходовые огни	стр. 33
	Габаритный фонарь	стр. 31
8	Шина	стр. 181
9	Дальний свет	стр. 31

Примечание: для всего оборудования, пожалуйста, обратитесь к фактическому автомобилю.

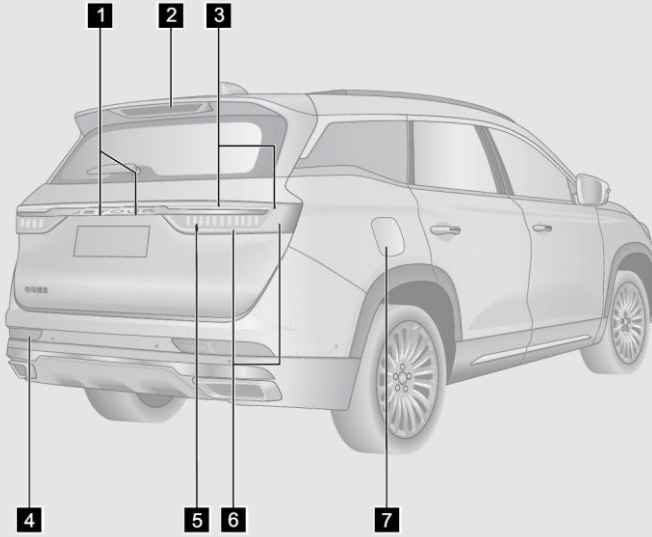

1	Подсветка номерного знака	стр. 31
2	Высоко установленный стоп-сигнал	стр. 33
3	Габаритных огня	стр. 31
	Стоп-сигнал	стр. 33
4	Задний противотуманный фонарь	стр. 32
5	Фонарь заднего хода	стр. 33
6	Указатель поворота	стр. 32
7	Крышка топливного бака	стр. 90

Примечание: Для получения информации обо всем оборудовании, пожалуйста, обратитесь к фактическому автомобилю.

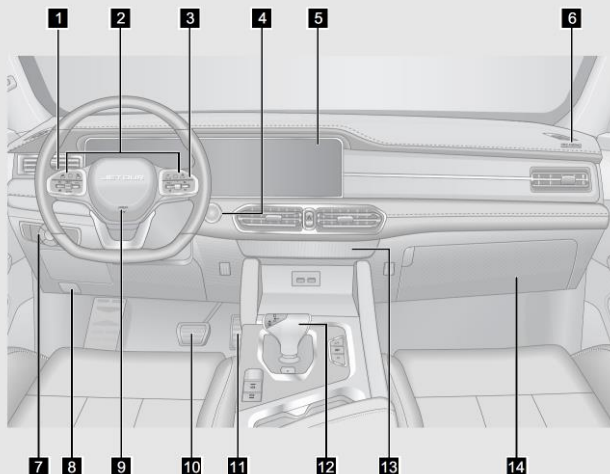

1	Комбинированный переключатель фар	стр. 31
2	Кнопки для рулевого колеса.....	стр. 21
3	Комбинированный переключатель стеклоочистителей	стр. 28
4	Переключатель ENGINE START STOP	стр. 94
5	Двойной Дисплей (Комбинация приборов)	стр. 10
	Двойной дисплей (аудиосистема).....	стр. 67
6	Подушка безопасности переднего пассажира	стр. 116
7	Переключатель уровня освещенности.....	стр. 32
	Переключатель регулировки наружного зеркала заднего вида	стр. 26
	Переключатель парковочного радара.....	стр. 155
	Переключатель ESP OFF	стр. 113
8	Ручка открывания капота	стр. 84
9	Подушка безопасности водителя	стр. 116
10	Педаль тормоза	
11	Педаль газа	
12	Рычаг переключения передач.....	стр. 100
13	Панель кондиционирования воздуха.....	стр. 70
14	Перчаточный ящик.....	стр. 78

Примечание: Для получения информации обо всем оборудовании, пожалуйста, обратитесь к фактическому автомобилю.

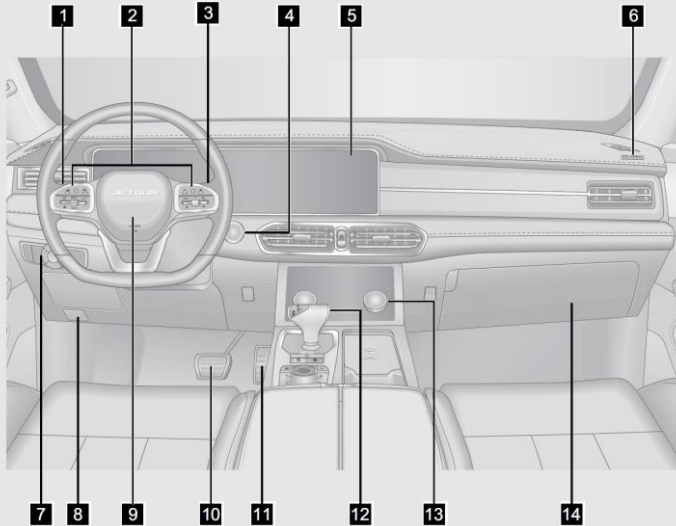

- 1** Комбинированный переключатель фарстр. 31
- 2** Кнопки для рулевого колеса.....стр. 21
- 3** Комбинированный переключатель стеклоочистителейстр. 28
- 4** Переключатель ENGINE START STOPстр. 94
- 5** Двойной Дисплей (Комбинация приборов)стр. 10
Двойной дисплей (аудиосистема).....стр. 67
- 6** Подушка безопасности переднего пассажирастр. 116
- 7** Переключатель уровня освещенности.....стр. 32
Переключатель регулировки наружного зеркала заднего видастр. 26
Переключатель парковочного радара.....стр. 155
Переключатель ESP OFFстр. 113
- 8** Ручка открывания капотастр. 84
- 9** Подушка безопасности водителястр. 116
- 10** Педаль тормоза
- 11** Педаль газа
- 12** Рычаг переключения передач.....стр. 100
- 13** Панель кондиционирования воздуха.....стр. 70
- 14** Перчаточный ящик.....стр. 78

Примечание: Для получения информации обо всем оборудовании, пожалуйста, обратитесь к фактическому автомобилю.

1. ВВЕДЕНИЕ 1

- 1-1. Осмотр нового автомобиля 2
 - Сертификат проверки доставки 2
 - Карта консультационного обслуживания «От человека к человеку» 3
- 1-2. Уведомление о вождении. 4
 - Руководство по периоду обкатки нового автомобиля 4
 - Проверка безопасности .. 5
 - Опасности выхлопных газов 6
 - Цепи для шин 7

2. ПОДГОТОВКА К ВОЖДЕНИЮ 9

- 2-1. Приборная панель 10
 - Обзор приборной панели 10
 - Обычный экран дисплея 13
 - Экран настройки 14
 - Индикатор работы/неисправности .. 16
- 2-2. Руль 21
 - Гудок 21
 - Кнопки на руле 21
 - Регулировка рулевого колеса 24
- 2-3. Зеркало заднего вида 24
 - Внутреннее зеркало заднего вида 24
 - Внешнее зеркало заднего вида 26
- 2-4. Система стеклоочистителя 28
 - Работа стеклоочистителя 28
- 2-5. Система освещения 31
 - Внешнее освещение 31
 - Внутреннее освещение . 33
 - Функция «Следуй за мной домой» 34

Интеллектуальная система помощи при дальнем свете (при наличии) 35

- 2-6. Сиденье 36
 - Правильное положение сидя 36
 - Подголовник 36
 - Переднее сиденье 37
 - Второй ряд сидений 39
 - Третий ряд сидений 40

- 2-7. Ремень безопасности..... 41
 - Ремень безопасности 41
 - Преднатяжитель ремня безопасности 45

- 2-8. Удерживающие системы для ребёнка 46
 - Удерживающие системы для ребёнка 46
 - Установка удерживающей системы для ребёнка (ISOFIX) 48

3. ВНУТРЕННЯЯ ФУНКЦИЯ 53

- 3-1. Информация о ключе..... 55
 - Смарт-ключ 55
 - Замена батареи смарт-ключа 56
 - Режим обнаружения автомобиля 57
 - Ключ Bluetooth для телефона 57
 - Вход без ключа 58
 - Приветственная функция 58
 - Укрепление автомобиля 59
 - Система иммобилайзера 60

- 3-2. Двери 61
 - Переключатель дверного замка 61
 - Отпирание дверей внутренней ручкой 61
 - Дверной механический переключатель 61
 - Замок для защиты от

детей	62	Беспроводная зарядка ..	76
3-3. Окна	63	3-9. Пространство для хранения	77
Электрические		Пространство для хранения	77
стеклоподъемники	63	3-10. Розетка	80
Функция дистанционного		Розетка 12 В спереди	80
управления окном	64	Розетка 220 В (если	
Функция защиты от		оборудована).....	81
замытия окна	64	3-11. Порт USB	81
3-4. Панорамный люк с		Передний	81
электроприводом	65	Задний	82
Панорамный люк с		3-12. Солнцезащитные	
электроприводом	65	козырьки и зеркала заднего	
Функция дистанционного		вида	82
управления люком с		Солнцезащитные козырьки	
электроприводом	66	и зеркала заднего вида .	82
Инициализация люк с		3-13. Вспомогательный захват и	
электроприводом	66	крючок для одежды	83
Функция защиты от		Вспомогательный захват и	
заземления люка с		крючок для одежды	83
электроприводом	66	3-14. Капюшон	84
3-5. Аудио система	67	Открытие/закрытие капота	
Кнопка панели аудио	67	84
Главный экран	68	3-15. Задняя дверь	85
Голосовой помощник	68	Задняя дверь с двигателем	
Распознавание		(при наличии)	85
мониторинга (при наличии)		Аварийное открытие	
.....	68	задней двери	89
3-6. Система		3-16. Крышка топливного бака	
кондиционирования воздуха .	70	90
Передняя панель		Открытие/закрытие	
кондиционера	70	крышки топливного бака	90
Задняя панель		Аварийное открытие	
кондиционера (при		крышки топливного бака	92
наличии)	71	4. ВОЖДЕНИЕ АВТОМОБИЛЯ	93
Работа кондиционера	71	4-1. Режим питания автомобиля	
Функция охлаждения		94
ящика подлокотника на		Переключатель ENGINE	
дополнительной		START STOP (ЗАПУСКА	
приборной панели	74	ДВИГАТЕЛЯ)	94
3-7. Регистратор вождения		Электрический замок	
(DVR)	74	рулевой колонки (для	
Регистратор вождения		автомобилей с	
(DVR)	74		
3-8. Беспроводная зарядка (при			
наличии)	76		

механической коробкой передач).....	94	Подушка безопасности (SRS).....	116
4-2. Запуск и выключение двигателя.....	95	4-10. Система регистрации данных событий (EDR)	123
Запуск двигателя	95	Система регистрации данных событий (EDR) 123	
Выключение двигателя .	96	5. ПОМОЩЬ ПРИ ВОЖДЕНИИ....	125
Запуск и остановка двигателя в аварийной ситуации.....	96	5-1. Распознавание дорожных знаков (при наличии)	127
Система пуска-остановки на холостом ходу (при наличии).....	97	Распознавание дорожных знаков	127
4-3. Сажевый фильтр (GPF) 100		5-2. Система круиз контроля	128
Сажевый фильтр	100	Система rhebr gjunhjkz с постоянной скоростью (CCS)	128
4-4. Передача инфекции	100	Адаптивная система круиз-контроля (ACC) (при наличии)	130
Механическая коробка передач	100	5-3. Система управления спуском с холма (HDC)	135
Автоматическая коробка передач	101	Система управления спуском с холма	135
4-5. Рулевая система.....	106	5-4. Система предупреждения о выходе из полосы движения (LDW) (при наличии)	136
Система рулевого управления с электроусилителем (EPS)	106	Система предупреждения о выходе из полосы движения (LDW).....	136
4-6. Тормозная система.....	107	5-5. Система помощи при движении по полосе (при наличии).....	137
Система электрического стояночного тормоза (EPB)	107	Система помощи при движении по полосе	137
Автоматическая система парковки (AUTO HOLD) 108		Система предупреждения о выходе из полосы движения (LDW).....	139
Ножной тормоз	110	Система помощи при удержании в полосе движения (LKA)	139
4-7. Антиблокировочная тормозная система (АБС).....	111	5-6. Система обнаружения слепых зон (BSD) (панорамный контроль парковки) (при наличии).....	141
Антиблокировочная тормозная система (АБС)	111	Система обнаружения слепых зон (BSD)	
4-8. Электронная система контроля устойчивости (ESP)	113		
Электронная система контроля устойчивости (ESP)	113		
Расширенная функция.	114		
4-9. Подушка безопасности (SRS).....	116		

(панорамный контроль парковки)..... 141

5-7. Система обнаружения слепых зон (BSD) (независимый контроль) (при наличии)..... 143

Система обнаружения слепых зон (BSD) (независимый контроль) 143

Система предупреждения об открытой двери (DOW) 144

Система оповещения о перекрестном движении сзади (RCTA)..... 145

Система предупреждения о столкновении сзади (RCW) 145

5-8. Автоматическая система экстренного торможения (АЕВ)/Система предупреждения о лобовом столкновении (FCW) (при наличии)..... 145

Автоматическая система экстренного торможения (АЕВ)/Система предупреждения о лобовом столкновении (FCW) 145

5-9. Система помощи при пробках (ТJA)/интегрированная система помощи при движении (ICA) (при наличии)..... 148

Система помощи при пробках/Встроенная система помощи при круизе 148

5-10. Система контроля давления в шинах (TPMS)... 149

Система контроля давления в шинах (TPMS) 149

5-11. Система авто парковки..... 151

Система контроля парковки..... 151

Система панорамного

обзора..... 153

Система парковочного радара 155

Система авто парковки (APA) (при наличии)..... 157

6. В АВАРИЙНЫХ СЛУЧАЯХ 161

6-1. Базовые знания об аварийной ситуации автомобиля..... 162

Аварийный контакт и дорожно-спасательная служба 162

Аварийная сигнализация 163

Светоотражающий жилет 163

Предупреждающий треугольник 163

Запасные инструменты..... 164

6-2. Аварийная обработка автомобиля..... 164

Если у вас спустило колесо во время вождения 164

Если температура охлаждающей жидкости двигателя слишком высока 169

Если аккумулятор автомобиля разряжен.. 170

6-3. Буксировка..... 171

Буксировка автомобиля 171

Аварийный буксировщик 172

Установка буксирной проушины 173

7. ОБСЛУЖИВАНИЕ 175

7-1. Ремонт и обслуживание..... 176

Авторизованный сервисный центр Jetour предоставляет услуги для вас..... 176

7-2. Обычное техническое обслуживание..... 176

Обычное техническое обслуживание	176	Паспортная табличка производителя.....	195
Проверка уровня масла	177	Номер двигателя.....	195
Проверка уровня тормозной жидкости....	178	Микроволновое окно....	195
Проверка уровня охлаждающей жидкости	179	8-2. Технические характеристики автомобиля	196
Проверка омывателя ветрового стекла.....	180	Размеры автомобиля...	196
Проверка радиатора и конденсатора	180	Режим вождения	197
Проверка аккумулятора V.....	180	Производительность автомобиля	197
Проверка шин	181	Вес автомобиля	198
Вращение шин	182	Двигатель.....	201
Проверка фильтра кондиционера	183	Передача инфекции.....	201
Проверка щеток стеклоочистителя	183	Топливная система	203
7-3. Регулярное техническое обслуживание	184	Подвесная система.....	203
Информация о первом техническом обслуживании	184	Рулевая система	203
График технического обслуживания	185	Тормозная система	204
Технические данные....	190	Регулировка углов установки колес	204
8. СПЕЦИФИКАЦИЯ	193	Колесо и шина.....	205
8-1. Расположение ярлыка..	194	Потребление топлива	205
Идентификационный номер автомобиля (VIN)	194	Диапазон измерения габаритных размеров автомобиля, за исключением следующих компонентов	206
		АЛФАВИТНЫЙ УКАЗАТЕЛЬ.....	209

ВВЕДЕНИЕ

1-1. Осмотр нового автомобиля 2	Руководство по периоду обкатки нового автомобиля 4
Сертификат проверки доставки 2	Проверка безопасности 5
Карта консультационного обслуживания «От человека к человеку» 3	Опасности выхлопных газов..... 6
1-2. Уведомление о вождении 4	Цепи для шин 7

1. ВВЕДЕНИЕ

1-1. Осмотр нового автомобиля

Сертификат проверки доставки

Авторизованная сервисная станция Jetour проводит осмотр при доставке в соответствии с правилами Chery Commercial Vehicle Co., Ltd. перед тем, как осмотреть автомобиль для вас. Авторизованный сервисный центр Jetour должен указать дату поставки в акте проверки и скрепить его официальной печатью. В УДОСТОВЕРЕНИЕ ЧЕГО качество соответствует технической спецификации Chery Commercial Vehicle Co., Ltd.

Модель автомобиля	
Идентификационный номер автомобиля (VIN)	
Номер двигателя	
Номер коробки передач	
Регистрационный номер автомобиля	
Официальная печать авторизованной сервисной станции Jetour	
Подпись авторизованного сервисного центра Jetour	
Дата доставки	
Клиент	
Адрес	
Эл. почта	
Телефон	
Предоставили и объяснили мне следующие пункты: <ul style="list-style-type: none">• АВТОМОБИЛЬ• ПРЕДДОСТАВОЧНАЯ ПРОВЕРКА• РУКОВОДСТВО ПОЛЬЗОВАТЕЛЯ И СОПУТСТВУЮЩИЕ ДОКУМЕНТЫ	
Подпись клиента	
Подпись авторизованного сервисного центра Jetour	

Карта консультационного обслуживания «От человека к человеку»

Специализированный консультант по обслуживанию на авторизованной станции обслуживания Jetour обслужит вас при проверке вашего автомобиля на авторизованной станции обслуживания Jetour. Если у вас есть какие-либо вопросы относительно вашего автомобиля, обратитесь к консультанту по обслуживанию.

Название:	Модель:	Дата покупки:
Дилер по продажам и обслуживанию: номер автомобиля (VIN):		Идентификационный номер
Следующие пункты должны быть подтверждены клиентом		
1. Доставка и осмотр (Отметьте «√» для «Да» и «x» для «Нет»)		
<input type="checkbox"/>	Активно представился вам и добавил WeChat друг к другу.	
<input type="checkbox"/>	Познакомил вас с основными операциями автомобиля и провел заводскую проверку для доставки.	
<input type="checkbox"/>	Объяснили вам правила гарантии.	
<input type="checkbox"/>	Объяснили вам меры предосторожности при вождении.	
<input type="checkbox"/>	Объяснили вам важность регулярного технического обслуживания и интервала между техническими обслуживаниями/пробегом.	
<input type="checkbox"/>	Объяснили вам важность ежедневного обслуживания/ремонта автомобиля на авторизованной станции обслуживания Jetour.	
<input type="checkbox"/>	Объяснили вам функцию горячей линии обслуживания клиентов компании и способ ее использования.	
<input type="checkbox"/>	Доставили РУКОВОДСТВО ПОЛЬЗОВАТЕЛЯ пользователю и напомнили вам прочитать его.	
<input type="checkbox"/>	Загрузили приложение для мобильного телефона и отправились к вам.	
<input type="checkbox"/>	Есть соответствующие функции ключа мобильного телефона для вас.	
2. Знакомство с режимом консультационного обслуживания «от человека к человеку» (отметьте «√» для «Да» и «x» для «Нет»)		
<input type="checkbox"/>	Для вас будет организован специальный консультант по обслуживанию, который предоставит консультационные услуги «от человека к человеку».	
<input type="checkbox"/>	При возникновении вопросов и требований обращайтесь к сервисному консультанту.	
<input type="checkbox"/>	Если назначенный сервисный консультант не может вас полностью удовлетворить, вы можете выбрать другого сервисного консультанта.	
3. Основная работа Введение сервисного консультанта (Отметьте «√» для «Да» и «x» для «Нет»)		

1. ВВЕДЕНИЕ

<input type="checkbox"/>	Сервисный прием при обслуживании и техническом обслуживании.
<input type="checkbox"/>	Прием жалобы.
<input type="checkbox"/>	Регулярный уход, напоминающий повторный визит.
<input type="checkbox"/>	Ответьте на консультацию по обслуживанию/обслуживанию.
<input type="checkbox"/>	Принятие резервации сервисного/технического обслуживания.
<input type="checkbox"/>	Напоминание/принятие ежегодного осмотра.
<input type="checkbox"/>	Регулярные приветствия с ответным визитом, служебная деятельность, напоминающая ответный визит, важные праздничные поздравления.
<input type="checkbox"/>	Другие дела требования клиента.
4. Установление отношений консультационной службы «от человека к человеку»	
Подпись клиента/Дата:	
Подпись сервисного консультанта/Дата:	
Контактная информация сервисного консультанта:	

1-2. Уведомление о вождении

Руководство по периоду обкатки нового автомобиля

При использовании вашего нового автомобиля на начальных этапах сопротивление трения между движущимися частями нового автомобиля намного больше, чем обычно. Эффект обкатки при первоначальном использовании окажет большое влияние на срок службы автомобиля, надежность работы и экономичность, поэтому при использовании нового автомобиля необходимо строго соблюдать правила обкатки (период обкатки обычно составляет 3000 km).

Рекомендации по вождению в период обкатки нового автомобиля

- В первые 1000 km:
 - Не двигайтесь на полной скорости.
 - Скорость движения составляет 100 km/h или ниже.
 - Избегайте движения на максимальной скорости на каждой передаче.
- В первые 1000-3000 km:
 - В целях безопасности скорость двигателя может постепенно увеличиваться до максимально допустимой скорости.
 - В целях безопасности скорость двигателя может постепенно увеличиваться до максимально допустимой скорости.

Рекомендации по вождению после периода обкатки

Избегайте работы двигателя на ненужной высокой скорости. Своевременное переключение на высшую передачу способствует экономии топлива, снижению рабочего шума и уменьшению загрязнения окружающей среды.

При движении автомобиля максимальная скорость, которую двигатель позволяет развить за короткое время, составляет 6000 об/мин. При переключении вручную переключайтесь на ближайшую высшую передачу, пока стрелка тахометра не достигнет красной зоны индикатора.

Во время движения обороты двигателя не должны быть слишком низкими, необходимо переключаться на соответствующую передачу. Когда двигатель холодный, не запускайте его на максимальных оборотах ни на нейтральной передаче, ни на других передачах.

Рекомендации по обкатке шин и колес

При начале использования новых шин наилучшее сцепление еще не достигнуто. Поэтому новые шины также нуждаются в обкатке, поэтому в течение первых 100 км автомобиль следует вести медленно и осторожно.

После того, как новый автомобиль проедет 800 км, снова затяните болты крепления шин указанным моментом. Если шина была заменена или болты крепления шины были ослаблены, снова затяните болты крепления шины указанным моментом после пробега 800 км.

Рекомендации по обкатке тормозной системы

Тормоз не может обеспечить идеальное тормозное трение при использовании новых тормозных накладок в течение первых 200 км. Если на стадии обкатки новых тормозных колодок тормозной эффект невелик, нажмите на педаль с большим усилием. Это условие также относится к каждой последующей замене тормозных накладок.

Проверка безопасности

Перед вождением автомобиля лучше выполнить проверку безопасности, что поможет повысить безопасность вождения и получить удовольствие от вождения.

ПРЕДУПРЕЖДЕНИЕ

Во время осмотра автомобиля не заводите двигатель.

Ежедневная проверка

Проверьте, не поцарапана ли поверхность краски, не поврежден ли светлый оттенок, не наклонен ли кузов, не пропущены или не ослаблены ли колесные болты, нет ли утечек воды/масла из шасси, не повреждены ли дверь/капот/задняя дверь/стекло.

Проверьте, в норме ли уровень моторного масла, уровень тормозной жидкости, уровень охлаждающей жидкости, уровень жидкости рулевого управления и уровень жидкости омывателя ветрового стекла.

Проверяйте давление в шинах и их состояние (например, износ, вздутие, старение, трещины, серьезные повреждения и т. д.) в холодных шинах. Кроме того, проверьте запасное колесо.

Проверяйте на надежное застегивание пряжки ремней безопасности. Убедитесь, что ремни не изношены и не повреждены.

Проверка нормального освещения огней.

Проверьте, являются ли индикаторы метра нормальными.

1. ВВЕДЕНИЕ

Ежемесячная проверка
Очистите поверхность автомобиля, внутреннюю часть капота (пыль на поверхности радиатора и конденсатора, остатки масла кузова), салон автомобиля и багажное отделение.
Проверьте трубы, шланг и масляный бак на наличие утечек, аккумулятор и кабель на предмет коррозии и ослабления крепления, трубопровод на наличие повреждений, ослабления крепления или отсоединения, а также шасси на наличие утечек масла/воды.
Проверьте, правильно ли работает кондиционер.
Проверьте, правильно ли работает стояночный тормоз.
Проверьте наличие запасных предохранителей и запасных инструментов (таких как: домкрат, ключ для колесных болтов и т. д.).

Опасности выхлопных газов

Выхлопные газы содержат угарный газ (СО), который представляет собой бесцветный, без запаха и вредный газ. Обязательно соблюдайте следующие меры предосторожности, в противном случае выхлопные газы могут попасть в автомобиль, вызывая головокружение, что может привести к аварии, серьезному ухудшению здоровья или даже к смерти.

- Во время движения, если задняя дверь открыта или не полностью закрыта, выхлопные газы будут попадать в кабину. Пожалуйста, закройте заднюю дверь полностью.
- Не запускайте двигатель в течение длительного времени в гараже или непроветриваемом помещении. Выхлопные газы не могут рассеяться, что может привести к травмам.
- Чтобы система вентиляции автомобиля работала нормально, не допускайте попадания снега, листьев или других препятствий на воздухозаборную решетку.
- Если вы чувствуете запах выхлопных газов в автомобиле, пожалуйста, откройте окна и впустите в автомобиль большое количество свежего воздуха, одновременно проверьте состояние автомобиля.
- Убедитесь, что в выхлопной системе нет отверстий для утечек или ослабленных соединений. Пожалуйста, часто проверяйте систему выпуска. Если вы обнаружите какие-либо изменения в звуке выхлопа, немедленно обратитесь на авторизованную сервисную станцию Jetour для проверки и ремонта.
- При парковке автомобиля не оставайтесь в автомобиле в течение длительного времени с работающим двигателем. Если это неизбежно, припаркуйте автомобиль на свободном месте и отрегулируйте систему отопления или охлаждения таким образом, чтобы наружный воздух принудительно поступал в автомобиль.
- В районах с глубоким снегом или снегопадом не оставляйте двигатель включенным во время парковки автомобиля. Если в автомобиль попал в снег при работающем двигателе, выхлопные газы могут скопиться и попасть в салон автомобиля.

Цепи для шин

Выбор цепей противоскольжения

- При установке/демонтаже цепей соблюдайте следующие меры предосторожности:
 - При использовании цепей соблюдайте местные правила.
 - Цепи могут устанавливаться только на ведущие колеса.
 - Устанавливайте/демонтируйте цепи противоскольжения в безопасном месте.
 - Установите цепи противоскольжения в соответствии с инструкциями, прилагаемыми к цепям противоскольжения.
 - Пожалуйста, обратитесь на авторизованный сервисный центр Jetour для получения подробной информации о колесах и размерах шин.
 - Перед установкой шинных цепей снимите накладку на колесо и накладное кольцо, чтобы избежать царапин.
 - Рекомендуется использовать цепи из говяжьего сухожилия или резиновые цепи толщиной не более 12 мм, в противном случае могут быть повреждены шины, диски, приводная система, тормозная система, защитные пластины колес и другие компоненты, повреждения автомобиля в результате неправильного использования цепей не покрываются гарантией.
- Соблюдайте следующие меры предосторожности. Несоблюдение этого требования может привести к несчастному случаю со смертью или серьезными травмами:
 - Цепи необходимо снимать при движении по дорогам, не покрытым льдом или снегом, в противном случае будет снижена курсовая устойчивость автомобиля, ускорен износ и повреждены шины.
 - Правила использования цепей противоскольжения различаются в зависимости от местоположения и типа дороги. Всегда проверяйте местные правила перед установкой цепей противоскольжения.
 - Обязательно используйте цепи, подходящие для вашего автомобиля. Установка цепи повлияет на управляемость автомобиля, ведите машину осторожно. Использование неподходящих цепей или неправильная установка цепей может стать причиной несчастного случая и привести к смерти или серьезным травмам.
 - Перед установкой и снятием цепей противоскольжения припаркуйте автомобиль в безопасном месте. Для работы следуйте инструкциям производителя цепи; перед установкой цепей шин обязательно выключите двигатель и включите стояночный тормоз, а также при необходимости установите предупреждающие дорожные знаки.
 - Не двигайтесь на автомобиле со скоростью более 30 km/h, если на автомобиле установлены цепи, или соблюдайте ограничение скорости автомобиля, указанное производителем цепей, в зависимости от того, что ниже; следует избегать опасных дорожных условий, таких как неровности, выбоины, крутые повороты и т.д. При установке цепей не выполняйте аварийное рулевое управление, экстренное торможение с блокировкой, внезапное ускорение и замедление и т.д.

ПОДГОТОВКА К ВОЖДЕНИЮ

2-1. Приборная панель	10	домой»	34
Обзор приборной панели	10	Интеллектуальная система помощи при дальнем свете (при наличии).....	35
Обычный экран дисплея	13	2-6. Сиденье	36
Экран настройки	14	Правильное положение сидя	36
Индикатор работы/неисправности	16	Подголовник	36
2-2. Руль	21	Переднее сиденье.....	37
Гудок	21	Второй ряд сидений	39
Кнопки на руле	21	Третий ряд сидений	40
Регулировка рулевого колеса	24	2-7. Ремень безопасности.....	41
2-3. Зеркало заднего вида.....	24	Ремень безопасности.....	41
Внутреннее зеркало заднего вида	24	Преднатяжитель ремня безопасности	45
Внешнее зеркало заднего вида	26	2-8. Удерживающие системы для ребёнка	46
2-4. Система стеклоочистителя	28	Удерживающие системы для ребёнка	46
Работа стеклоочистителя.....	28	Установка удерживающей системы для ребёнка (ISOFIX)	48
2-5. Система освещения.....	31		
Внешнее освещение.....	31		
Внутреннее освещение	33		
Функция «Следуй за мной			

2. ПОДГОТОВКА К ВОЖДЕНИЮ

2-1. Приборная панель

Обзор приборной панели

Тип А

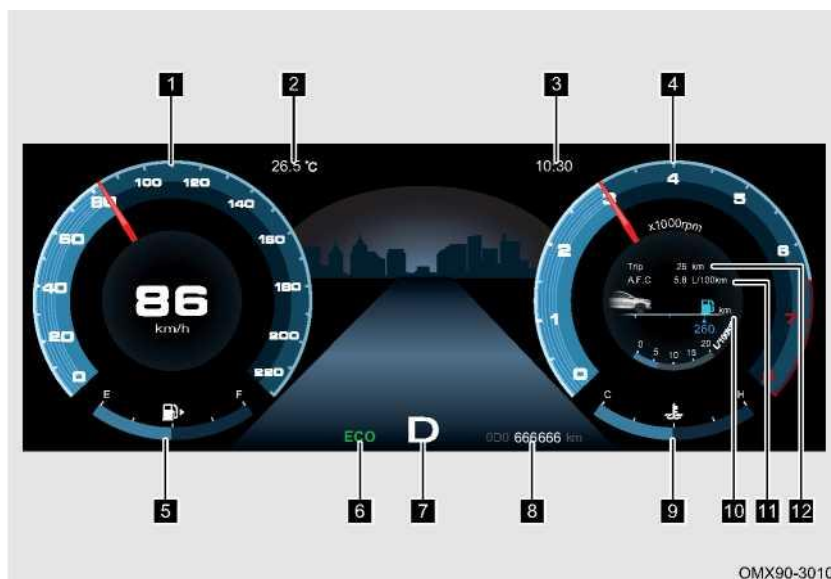

1 Спидометр

4 Тахометр

7 Информация о диапазоне передач

10 Пробег

2 Наружная температура

5 Указатель уровня топлива

8 Общий пробег

11 Средний расход топлива

3 Время

6 Режим вождения

9 Указатель температуры охлаждающей жидкости двигателя

12 Пробег за поездку

Тип Б

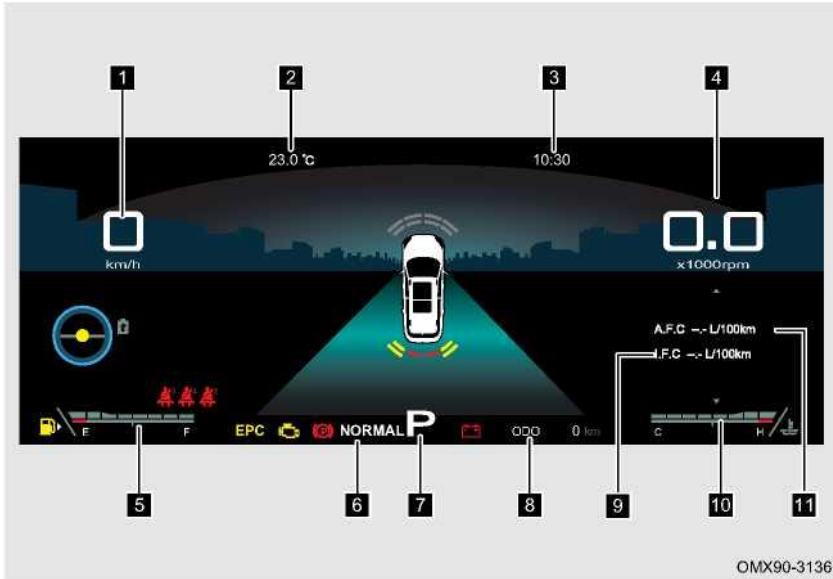

1 Спидометр

2 Наружная температура

3 Время

4 Тахометр

5 Указатель уровня топлива

6 Режим вождения

7 Информация о диапазоне передач

8 Общий пробег

9 Мгновенный расход топлива

10 Указатель температуры охлаждающей жидкости двигателя

11 Средний расход топлива

Спидометр

Отображение скорости движения автомобиля (единица измерения: km/h).

⚠️ ВНИМАНИЕ

На спидометр влияет размер шин, используемых в автомобиле. Можно использовать только шины оригинального размера (подробности см. в разделе «Технические характеристики автомобиля»), в противном случае спидометр не будет показывать правильную скорость.

Тахометр

Отображение частоты вращения двигателя (единица измерения: x1000 об/мин).

Красная зона указывает допустимый диапазон максимальных оборотов двигателя в течение короткого времени после обкатки двигателя при нормальной рабочей температуре. Не управляйте автомобилем в пределах этого диапазона в течение длительного времени.

2. ПОДГОТОВКА К ВОЖДЕНИЮ

ЧИТАТЬ

Разумное переключение передач в соответствии с частотой вращения двигателя может помочь сэкономить топливо и снизить шум при движении.

ВНИМАНИЕ

- Не запускайте двигатель на высоких оборотах в период обкатки.
- Не допускайте попадания стрелки тахометра в красную зону, которая указывает максимальную скорость двигателя. Двигатель может быть серьезно поврежден.

Указатель уровня топлива

Указывает на остаток топлива в топливном баке.

Когда показания указателя уровня топлива находятся рядом с буквой E или индикатор предупреждения о низком уровне топлива продолжает гореть, это указывает на то, что оставшегося топлива недостаточно. Пожалуйста, добавьте топливо как можно скорее.

ЧИТАТЬ

Когда автомобиль ускоряется, резко тормозит, резко поворачивает или движется по склону, показания указателя уровня топлива могут быть неточными.

Указатель температуры охлаждающей жидкости двигателя

Указывает текущую температуру охлаждающей жидкости двигателя.

Низкотемпературный диапазон: Около C или в области C

Когда указатель температуры охлаждающей жидкости двигателя находится около C или в области C, это указывает на низкую температуру охлаждающей жидкости двигателя. В этом температурном диапазоне не запускайте двигатель на высоких оборотах, и нагрузка на двигатель не должна быть чрезмерной.

Диапазон перегрева: Около H или в области H

Когда указатель температуры охлаждающей жидкости двигателя находится около H или в области H, это указывает на высокую температуру охлаждающей жидкости двигателя. Остановите автомобиль в безопасном месте вдали от главной магистрали, выключите питание автомобиля после нескольких минут работы на холостом ходу. Пожалуйста, немедленно обратитесь в авторизованную сервисную станцию Jetour для проверки и ремонта.

ВНИМАНИЕ

- Если показания указателя температуры охлаждающей жидкости двигателя остаются в диапазоне низкой температуры в течение длительного времени, немедленно обратитесь на авторизованную станцию технического обслуживания Jetour для проверки и ремонта.
- Никогда не открывайте бачок охлаждающей жидкости двигателя, если показания указателя температуры охлаждающей жидкости двигателя находятся в диапазоне перегрева. Проверьте, не слишком ли низкий уровень охлаждающей жидкости после остывания двигателя. Никогда не запускайте двигатель при слишком низком уровне охлаждающей жидкости, иначе двигатель будет серьезно поврежден.

Общий пробег

Указывает общий пробег транспортного средства (общая единица измерения: km).

Пробег поездки

Указывает пробег поездки транспортного средства (общая единица измерения: km).

Пробег за рулем

Указывает расчетное максимальное расстояние, которое можно проехать с текущим запасом топлива (общая единица измерения: km).

Средний расход топлива

Указывает количество топлива, израсходованного автомобилем на единицу расстояния (общая единица измерения: L/100 km).

Информация о диапазоне передач

Указывает информацию о текущем выбранном положении передачи (в ручном режиме или текущем положении передачи).

Режим вождения

Указывает текущий выбранный режим вождения (SPORT, NORMAL or ECO).

Обычный экран дисплея

Обычный экран дисплея включает в себя следующие экраны. Сдвиньте сенсорную кнопку «□» на рулевом колесе влево и вправо, чтобы просмотреть следующие экраны (по порядку: радио/медиа/телефон Bluetooth/техническое обслуживание и неисправности).

информация/настройка/мультиинформационный дисплей).

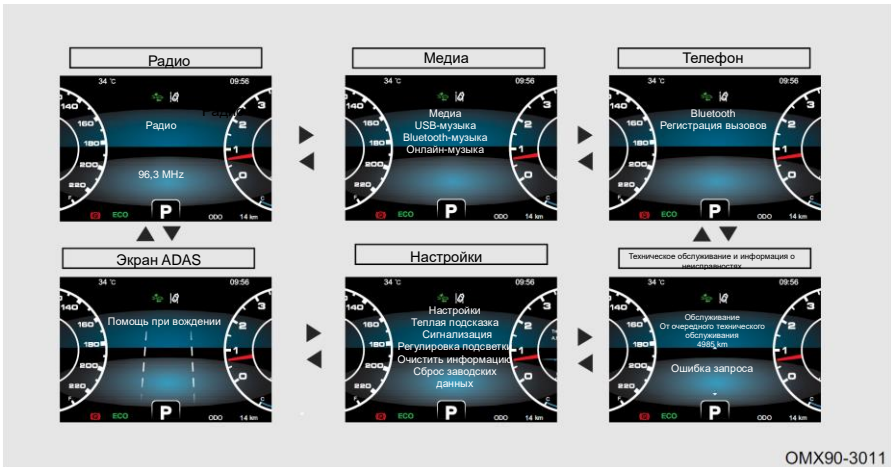



OMX90-3011

Экран настройки

Теплые напоминания



Шаг 1: На экране настроек сдвиньте сенсорную кнопку «» на рулевом колесе вверх и вниз, чтобы перейти к теплым напоминаниям.

Шаг 2: Нажмите сенсорную кнопку «» на рулевом колесе, чтобы открыть экран настройки теплых напоминаний.

Шаг 3: На экране теплых напоминаний сдвиньте сенсорную кнопку «» на рулевом колесе вверх и вниз, чтобы настроить время напоминания.

ЧИТАТЬ

Время напоминания по умолчанию составляет 1 час, а время напоминания можно установить в диапазоне от 1 до 4 часов.

Сигнал о превышении скорости



Шаг 1: На экране настроек сдвиньте сенсорную кнопку «» на рулевом колесе вверх и вниз, чтобы перейти к сигналу превышения скорости.

Шаг 2: Нажмите сенсорную кнопку «» на рулевом колесе, чтобы открыть экран настройки сигнала превышения скорости.

Шаг 3: На экране сигнала о превышении скорости сдвиньте сенсорную кнопку «» на рулевом колесе вверх и вниз, чтобы отрегулировать ограничение скорости.



ЧИТАТЬ

Ограничение скорости по умолчанию составляет 120 km/h, а значение ограничения скорости можно установить в диапазоне от 20 km/h до 220 km/h.

Регулировка подсветки





Шаг 1: На экране настроек сдвиньте сенсорную кнопку «» на рулевом колесе вверх и вниз, чтобы перейти к регулировке подсветки.



Шаг 2: Нажмите сенсорную кнопку «» на рулевом колесе, чтобы открыть экран настройки подсветки. Шаг 3: На экране регулировки подсветки сдвиньте сенсорную кнопку «» на рулевом колесе вверх и вниз, чтобы установить яркость подсветки.

Информация очищена



Шаг 1: На экране настроек сдвиньте сенсорную кнопку «» на рулевом колесе вверх и вниз, чтобы перейти к очистке информации.

Шаг 2: Нажмите сенсорную кнопку «» на рулевом колесе, чтобы открыть экран настройки очистки информации.

Шаг 3: На экране очистки информации сдвиньте сенсорную кнопку «» на рулевом колесе вверх и вниз, чтобы перейти к очистке среднего расхода топлива / очистке пробега за поездку / очистке времени вождения / очистке средней скорости, и нажмите сенсорную кнопку «» на рулевом колесе, чтобы подтвердить соответствующий выбор.

Сбросить настройки по умолчанию



Шаг 1: На экране настроек сдвиньте сенсорную кнопку «» на рулевом колесе вверх и вниз, чтобы перейти к сбросу настроек по умолчанию.

Шаг 2: Нажмите сенсорную кнопку «» на рулевом колесе, чтобы открыть экран сброса настроек по умолчанию. Появится всплывающее окно «Вы уверены, что хотите сбросить настройки по умолчанию», затем выберите «ОК».

2. ПОДГОТОВКА К ВОЖДЕНИЮ

ЧИТАТЬ

Экраны, показанные в этом разделе, предназначены только для справки, пожалуйста, обратитесь к фактическому дисплею автомобиля.

Индикатор работы/неисправности

При переводе переключателя ENGINE START STOP в режим ON некоторые индикаторы неисправностей загораются на короткое время, указывая на то, что система выполняет самопроверку. Если один из индикаторов неисправности системы продолжает гореть или мигает после запуска двигателя, немедленно обратитесь в авторизованный сервисный центр Jetour для проверки и ремонта.

Индикатор работы используется для предупреждения водителя о рабочем состоянии системы определенного автомобиля, и соответствующий индикатор работы остается включенным.

Индикатор неисправности используется для предупреждения водителя о неисправности определенной системы автомобиля, при этом соответствующий индикатор неисправности будет гореть или мигать.

Название	Индикатор	Описание
Индикатор дневного ходового света		Индикатор дневных ходовых огней продолжает гореть при запуске двигателя.
Световой индикатор положения		Когда габаритные огни включены, индикатор остается включенным.
Индикатор указателя поворота		При включении левого или правого указателя поворота мигает соответствующий индикатор указателя поворота. Когда выключатель аварийной сигнализации включен, левый и правый указатели поворота будут мигать одновременно.
Индикатор дальнего света		Когда фары дальнего света включены или когда мигают фары дальнего света, индикатор остается включенным.
Индикатор заднего противотуманного фонаря		Когда включены задние противотуманные фары, индикатор продолжает гореть.
Индикатор ремня безопасности		Этот индикатор используется для предупреждения водителя о том, что ремень безопасности водителя не пристегнут или пристегнут неплотно. Пристегните ремень безопасности и ведите безопасно.

Название	Индикатор	Описание
Индикатор ремня безопасности второго ряда		Этот индикатор используется для предупреждения водителя о том, что задний ремень безопасности не пристегнут или пристегнут неплотно. Пристегните ремень безопасности и ведите безопасно.
Индикатор неисправности тормозной системы		Индикатор используется для предупреждения водителя о низком уровне тормозной жидкости или неисправности тормозной системы. Если уровень тормозной жидкости низкий, долейте тормозную жидкость или немедленно обратитесь в авторизованный сервисный центр Jetour для проверки и ремонта. Если уровень в норме, немедленно обратитесь в авторизованный сервисный центр Jetour для проверки и ремонта.
Индикатор системы электрического стоячного тормоза (EPB)		Этот индикатор продолжает гореть, указывая на то, что EPB автомобиля в настоящее время находится в рабочем состоянии. Индикатор мигает при резком торможении, это нормально и не нужно с этим бороться. Если он мигает в других случаях, это указывает на неисправность системы. Пожалуйста, немедленно обратитесь в авторизованную сервисную станцию Jetour для проверки и ремонта.
Индикатор неисправности электрической стоячной тормозной системы		Этот индикатор используется для предупреждения водителя о неисправности электрической системы стоячного тормоза. Пожалуйста, немедленно обратитесь в авторизованную сервисную станцию Jetour для проверки и ремонта.
Индикатор неисправности антиблокировочной тормозной системы (ABS)		Этот индикатор используется для предупреждения водителя о неисправности ABS. Пожалуйста, немедленно обратитесь в авторизованную сервисную станцию Jetour для проверки и ремонта.
Индикатор системы электронной программы устойчивости (ESP)		Этот индикатор мигает, указывая на то, что электронная система курсовой устойчивости автомобиля в настоящее время находится в рабочем состоянии. Этот индикатор продолжает гореть, предупреждая водителя о неисправности электронной системы курсовой устойчивости. Пожалуйста, обратитесь в авторизованную сервисную станцию Jetour для проверки и ремонта как можно скорее.

2. ПОДГОТОВКА К ВОЖДЕНИЮ

Название	Индикатор	Описание
Индикатор отключения ESP		Когда функция ESP отключена, индикатор ESP OFF продолжает гореть, показывая, что система электронной программы стабилизации отключена.
Индикатор бензинового сажевого фильтра (GPF)		Этот индикатор остается включенным, чтобы предупредить водителя о том, что бензиновый сажевый фильтр (GPF) заполнен, пожалуйста, увеличьте скорость и очистите его.
Индикатор неисправности бензинового сажевого фильтра (GPF)		Этот индикатор продолжает гореть, предупреждая водителя о неисправности газового фильтра твердых частиц (GPF). Пожалуйста, обратитесь в авторизованную сервисную станцию Jetour для проверки и ремонта как можно скорее.
Индикатор системы зарядки		Этот индикатор используется для индикации рабочего состояния системы зарядки. Если этот индикатор не остается включенным, когда питание автомобиля включено, или индикатор продолжает гореть после запуска двигателя, как можно скорее обратитесь на авторизованную станцию технического обслуживания Jetour для проверки и ремонта.
Индикатор предупреждения о высокой температуре охлаждающей жидкости		Этот индикатор используется для предупреждения водителя о высокой температуре охлаждающей жидкости двигателя. Переместите автомобиль в безопасную зону и остановитесь, выключите питание автомобиля после нескольких минут холостого хода. Пожалуйста, немедленно обратитесь в авторизованную сервисную станцию Jetour для проверки и ремонта.
Индикатор предупреждения о низком уровне топлива		Этот индикатор используется для предупреждения водителя о том, что в автомобиле заканчивается топливо. Пожалуйста, добавьте топливо как можно скорее.
Индикатор неисправности подушки безопасности		Этот индикатор используется для предупреждения водителя о неисправности подушки безопасности. Пожалуйста, немедленно обратитесь в авторизованную сервисную станцию Jetour для проверки и ремонта.
Индикатор неисправности системы контроля давления в шинах		Этот индикатор используется для предупреждения водителя о неисправности системы контроля давления в шинах. Пожалуйста, проверьте, не нарушено ли давление в шинах или не слишком ли высока температура. Если давление в шинах в норме, немедленно обратитесь в авторизованный сервисный центр Jetour для проверки и ремонта.

Название	Индикатор	Описание
Индикатор неисправности системы электроусилителя руля		Этот индикатор загорается желтым цветом, указывая на неисправность системы рулевого управления с электроусилителем. Перезапустите автомобиль. Если этот индикатор по-прежнему загорается после перезапуска автомобиля, немедленно обратитесь в авторизованный сервисный центр Jetour для проверки и ремонта. Этот индикатор загорается красным цветом, указывая на неисправность системы рулевого управления с электроусилителем. Пожалуйста, немедленно обратитесь в авторизованную сервисную станцию Jetour для проверки и ремонта.
Индикатор предупреждения о низком давлении масла в двигателе		Этот индикатор используется для предупреждения водителя о низком давлении масла в двигателе. Припаркуйте автомобиль в безопасном месте. Пожалуйста, немедленно обратитесь в авторизованную сервисную станцию Jetour для проверки и ремонта.
Индикатор неисправности EPS	EPS	Этот индикатор используется для предупреждения водителя о неисправности системы двигателя. Пожалуйста, немедленно обратитесь в авторизованную сервисную станцию Jetour для проверки и ремонта.
Индикатор неисправности двигателя		Этот индикатор используется для предупреждения водителя о неисправности двигателя. Пожалуйста, немедленно обратитесь в авторизованную сервисную станцию Jetour для проверки и ремонта.
Индикатор неисправности трансмиссии		Этот индикатор используется для предупреждения водителя о неисправности системы трансмиссии. Пожалуйста, немедленно обратитесь в авторизованную сервисную станцию Jetour для проверки и ремонта.
Индикатор напоминания о системной информации		Этот индикатор используется для предупреждения водителя о появлении новой информации на информационном дисплее.
Индикатор напоминания о техническом обслуживании		Когда начальный пробег достигает 5000 km, индикатор напоминает владельцу о необходимости как можно скорее отправиться на авторизованную станцию технического обслуживания Jetour для проведения технического обслуживания.

2. ПОДГОТОВКА К ВОЖДЕНИЮ

Название	Индикатор	Описание
Индикатор круиз контроля с постоянной скоростью		Этот индикатор используется для предупреждения водителя о том, что включена круиз-система с постоянной скоростью.
Индикатор ON предупреждения о лобовом столкновении		Этот индикатор используется для предупреждения водителя о том, что функция предупреждения о столкновении включена.
Индикатор неисправности предупреждения о лобовом столкновении		Этот индикатор используется для предупреждения водителя о неисправности системы предупреждения о лобовом столкновении. Пожалуйста, обратитесь в авторизованную сервисную станцию Jetour для проверки и ремонта как можно скорее.
Индикатор включения выхода из полосы движения		Этот индикатор используется для предупреждения водителя о том, что система выезда из полосы движения включена.
Индикатор неисправности выхода из полосы движения		Этот индикатор используется для предупреждения водителя о неисправности системы выезда из полосы движения. Пожалуйста, обратитесь в авторизованную сервисную станцию Jetour для проверки и ремонта как можно скорее.
Индикатор включения (ON) обнаружения слепых зон		Этот индикатор используется для предупреждения водителя о том, что система обнаружения слепых зон включена.
Индикатор неисправности слепых зон		Этот индикатор используется для предупреждения водителя о неисправности системы обнаружения слепых зон. Пожалуйста, обратитесь в авторизованную сервисную станцию Jetour для проверки и ремонта как можно скорее.
Индикатор AUTO HOLD	AUTO HOLD	Этот индикатор загорается белым, чтобы предупредить водителя о том, что функция AUTO HOLD включена. Этот индикатор загорается зеленым, чтобы предупредить водителя о том, что функция AUTO HOLD активирована.

2-2. Руль

Гудок



Чтобы подать звуковой сигнал, нажмите на область возле значка звукового сигнала на рулевом колесе.

ЧИТАТЬ

Соблюдайте местные правила, касающиеся использования автомобильных клаксонов.

Кнопки на руле

Тип А



: Нажмите и вернитесь в предыдущее меню приборной панели.

: Скользните вверх/вниз/влево/вправо и выберите меню комбинации приборов. Нажмите и подтвердите.

: Разбудите функцию аудио WeChat.

: один раз переместите вверх, чтобы войти в предварительный режим круиз-контроля или выйти из режима круиз-контроля (в режиме круиз-контроля).

: один раз переместите вниз, чтобы временно выйти из режима круиз-контроля.

RES/+ : один раз переместите вверх, чтобы восстановить крейсерский режим или увеличить крейсерскую скорость (в крейсерском режиме); Переместите вверх и удерживайте для непрерывного увеличения крейсерской скорости (в крейсерском режиме).

SET/- : один раз переместите вниз, чтобы войти в крейсерский режим или уменьшить крейсерскую скорость (в крейсерском режиме); Переместите вниз и удерживайте, чтобы постоянно уменьшать крейсерскую скорость (в крейсерском режиме).

: один раз переместите вверх, чтобы отрегулировать следующее разрешение.

2. ПОДГОТОВКА К ВОЖДЕНИЮ



: при подключенном Bluetooth короткое нажатие отвечает на звонок/повесит трубку; Без подключения Bluetooth выполните короткое нажатие для входа в экран соответствия Bluetooth; Нажмите и удерживайте, чтобы воспроизвести или переключиться в режим громкой связи/приватный режим.

: Сдвиньте сенсорную кнопку вверх/вниз/влево/вправо, чтобы выбрать меню аудио, нажмите и подтвердите.

: Нажмите для возврата к главному экрану аудио (карте); Зажмите для возврата к главному экрану Аудио Smart. MODE/ff: Нажмите один раз, чтобы переключить режим источника звука/моментальный снимок одной кнопкой (необходимо установить в аудиосистеме); Переместите вверх и удерживайте, чтобы включить/выключить звук.

: Переместиться вниз один раз: начать распознавание голоса/завершить голос Jetour; Переместиться вниз и удерживайте, чтобы активировать голос Carlife.

: один раз переместиться вверх, чтобы переключиться на предыдущую станцию/предыдущую песню; Переместите вверх и удерживайте, чтобы перемотать музыку назад.

: один раз переместите вниз, чтобы переключиться на следующую станцию/следующую песню; Переместите вниз и удерживайте, чтобы перемотать музыку вперед.

+ : Переместите вверх, чтобы увеличить громкость. Переместите вверх и удерживайте для непрерывного увеличения громкости.

- : переместите вниз, чтобы уменьшить громкость. Переместите вниз и удерживайте для непрерывного уменьшения громкости.

Тип Б



: один раз переместите вверх, чтобы отрегулировать следующее разрешение.

OK: Проведите пальцем вверх/вниз/влево/вправо и выберите меню комбинации приборов. Нажмите и подтвердите.

: Нажмите и вернитесь в предыдущее меню приборной панели.

: один раз переместите вверх, чтобы войти в предварительный режим круиз-контроля или выйти из режима круиз-контроля (в режиме круиз-контроля).

: один раз переместиться вниз, чтобы временно выйти из режима круиз-контроля.

RES/+: один раз переместите вверх, чтобы восстановить крейсерский режим или увеличить крейсерскую скорость (в крейсерском режиме); Переместите вверх и удерживайте для непрерывного увеличения крейсерской скорости (в крейсерском режиме).

SET/-: один раз переместите вниз, чтобы войти в крейсерский режим или уменьшить крейсерскую скорость (в крейсерском режиме); Переместите вниз и удерживайте, чтобы постоянно уменьшать крейсерскую скорость (в крейсерском режиме).

△: Переместите вверх один раз, чтобы выбрать предыдущую.

▽: Потяните вниз один раз, чтобы выбрать следующий.

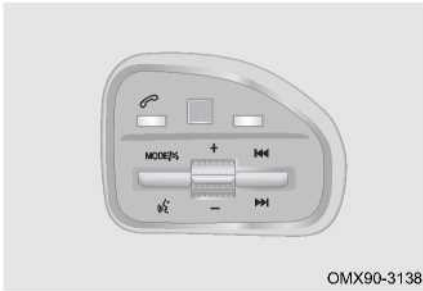

☎: при подключенном Bluetooth короткое нажатие отвечает на звонок/повесит трубку; без подключения Bluetooth выполните короткое нажатие для входа в экран соответствия Bluetooth; Нажмите и удерживайте, чтобы воспроизвести или переключиться в режим громкой связи/приватный режим.

MODE/🔊: Переместите один раз для переключения режима источника звука/моментального снимка одной кнопкой (необходимо установить в аудиосистеме); переместите вверх и удерживайте, чтобы включить/выключить звук.

🗣️: один раз переместиться вниз: начать распознавание голоса/завершить голос Jetour; переместите вниз и удерживайте, чтобы активировать голос Carlife.

⏮: один раз переместите вверх, чтобы переключиться на предыдущую станцию/предыдущую песню; переместите вверх и удерживайте, чтобы перемотать музыку назад.

⏭: один раз переместите вниз, чтобы переключиться на следующую станцию/следующую песню; переместите вниз и удерживайте, чтобы перемотать музыку вперед.

+: Переместите вверх, чтобы увеличить громкость. Переместите вверх и удерживайте для непрерывного увеличения громкости.

-: переместите вниз, чтобы уменьшить громкость. Переместите вниз и удерживайте для непрерывного уменьшения громкости.

2. ПОДГОТОВКА К ВОЖДЕНИЮ

Регулировка рулевого колеса



Припаркуйте автомобиль в безопасном месте, выключите выключатель ENGINE START STOP:

Шаг 1: Удерживая рулевое колесо, нажмите вниз на регулировочный рычаг.

Шаг 2: Переместите рулевое колесо по горизонтали и вертикали, чтобы установить его в нужное положение.

Шаг 3: После регулировки потяните регулировочный рычаг вверх, чтобы зафиксировать рулевое колесо.

Примечание: Некоторые модели можно регулировать только по горизонтали.

⚠ ПРЕДУПРЕЖДЕНИЕ

- Не настраивайте рулевое колесо во время вождения, так как это может привести к неправильному управлению автомобилем и аварии, что может привести к смерти или травмам.
- После настройки рулевого колеса убедитесь, что рулевое колесо надежно заблокировано, в противном случае рулевое колесо может резко сдвинуться, что может привести к аварии, приводящей к смерти или травмам.

2-3. Зеркало заднего вида

Внутреннее зеркало заднего вида

Регулировка положения внутреннего зеркала заднего вида



В зависимости от позы водителя внутреннее зеркало заднего вида можно регулировать вверх, вниз, влево и вправо.

Водитель должен установить внутреннее зеркало заднего вида в подходящее положение, чтобы через заднее ветровое стекло можно было четко видеть ситуацию позади автомобиля.

Ручная антибликовая функция (при наличии)

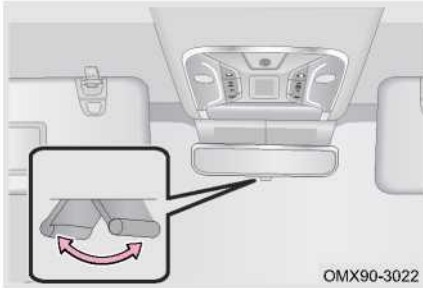

При необходимости функцию защиты от бликов можно включить или выключить с помощью регулировочного рычага.

Автоматическая антибликовая функция (при наличии)



Интенсивность света автомобиля сзади определяется датчиком на зеркале заднего вида и автоматически уменьшает отражение. Не прикасайтесь к датчику и не накрывайте его, чтобы убедиться, что он работает правильно.

ЧИТАТЬ

- Автоматически регулируйте яркость экрана в соответствии с естественным освещением внутри и снаружи автомобиля.
- Во время защиты от бликов резкость заднего вида будет снижена. Ведите осторожно.

ПРЕДУПРЕЖДЕНИЕ

Не регулируйте внутреннее зеркало заднего вида во время движения, это может привести к несчастным случаям и травмам.



2. ПОДГОТОВКА К ВОЖДЕНИЮ

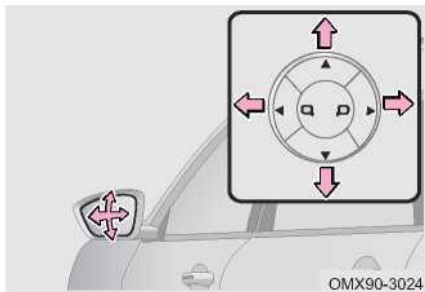

Внешнее зеркало заднего вида





Регулировка наружного зеркала заднего вида



Припаркуйте автомобиль в безопасном месте, включите питание автомобиля в режим ON:

Нажмите кн  опку «», чтобы отрегулировать положение линзы левого наружного зеркала заднего вида.

Нажмите кн  опку «», чтобы отрегулировать положение линзы правого наружного зеркала заднего вида.

Нажмите кнопку «» / «» / «» / «», чтобы отрегулировать угол наклона линз наружного зеркала заднего вида.

ПРЕДУПРЕЖДЕНИЕ

- Не регулируйте наружное зеркало заднего вида во время движения, это может привести к несчастным случаям и травмам.
- Не управляйте автомобилем со сложенным наружным зеркалом заднего вида.
- Перед началом движения зеркала заднего вида со стороны водителя и пассажира должны быть выдвинуты и соответствующим образом отрегулированы.
- Изображение, отображаемое на наружном зеркале заднего вида, может отличаться от реального, поэтому всегда ведите машину осторожно.

Складывание/выдвижение наружного зеркала заднего вида

■ Руководство



Держите наружное зеркало заднего вида и медленно и с нажимом толкайте его назад, пока оно не сложится в исходное положение; Возьмитесь за край наружного зеркала заднего вида и слегка потяните вперед, пока оно не встанет на место.

■ Мощность

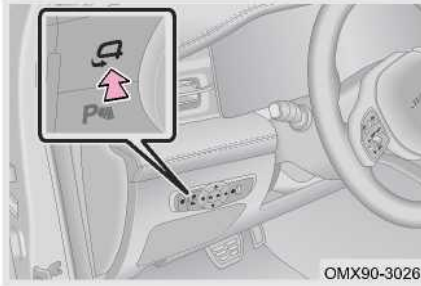

Работа с помощью переключателя: когда питание автомобиля включено, нажмите переключатель складывания на левом боковом переключателе приборной панели, чтобы автоматически сложить наружное зеркало заднего вида; Нажмите переключатель еще раз, чтобы зеркала выдвинулись автоматически. Управление с помощью ключа: в режиме усиления/деактивации наружное зеркало заднего вида автоматически складывается/выдвигается.

📖 ЧИТАТЬ

- Если скорость автомобиля превышает 10 km/h, наружные зеркала заднего вида с электроприводом не смогут складываться автоматически, но могут автоматически складываться.
- В аудиосистеме необходимо настроить автоматическое складывание наружных зеркал заднего вида. Подробнее см. в разделе «Аудиосистема».

⚠ ВНИМАНИЕ

- Не складывайте/не раскладывайте внешнее зеркало заднего вида с электроприводом вручную, иначе это может привести к сбою функции складывания.
- При складывании/раскладывании наружного зеркала заднего вида не прикасайтесь к его поверхности, чтобы не повредить его чрезмерным усилием.
- В холодную зиму рекомендуется отключать функцию автоматического складывания наружных зеркал заднего вида. Это может предотвратить замерзание наружного зеркала заднего вида в сложенном положении из-за скопившегося снега или дождя.

Обогрев зеркала заднего вида

При запуске обогрева заднего любого стекла включите устройство защиты от запотевания наружных зеркал. Нагрев в течение 15 минут, а затем автоматически останавливается.

2-4. Система стеклоочистителя

Работа стеклоочистителя

Переключатель переднего стеклоочистителя

Автомобиль без датчика дождя

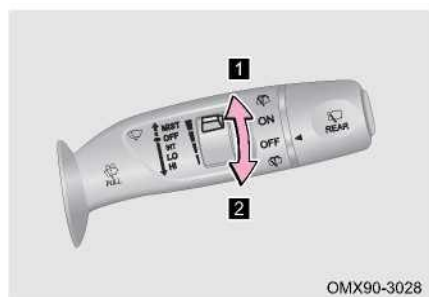
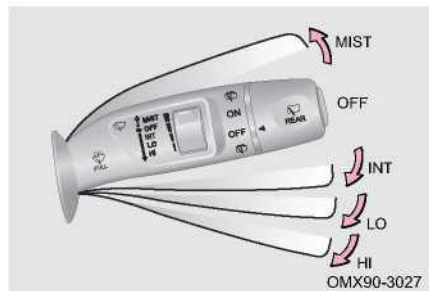

Включите питание автомобиля в режим ON, переместите переключатель стеклоочистителя:

MIST: 1 цикл очистки на низкой скорости.

INT: Прерывистое протирание. Протирать раз в несколько секунд.

LO: Очистка на низкой скорости.

HI: Высокая скорость очистки.

Включение: Выключить стеклоочиститель и стиральную машину.

При выборе режима прерывистой протирки можно регулировать интервал протирания стеклоочистителя.

- 1 Уменьшите частоту очистки
- 2 Увеличьте частоту очистки

Автомобиль с датчиком дождя

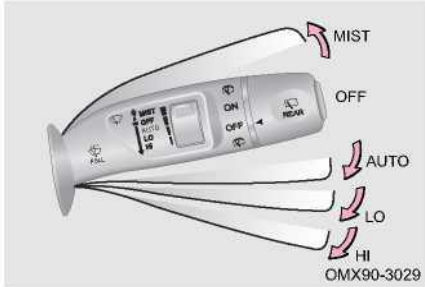

Включите питание автомобиля в режим ON, переместите переключатель стеклоочистителя: MIST: 1 цикл очистки на низкой скорости.

AUTO: В режиме AUTO датчик дождя регулирует скорость работы стеклоочистителя в зависимости от количества осадков.

LO: Очистка на низкой скорости.

HI: Высокая скорость очистки.

Включение: Выключить стеклоочиститель и стиральную машину.

В положении AUTO можно регулировать чувствительность стеклоочистителей.

- 1 Уменьшить чувствительность стеклоочистителей
- 2 Увеличить чувствительность стеклоочистителей

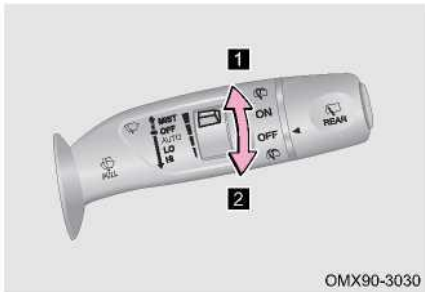

ВНИМАНИЕ

Если датчик дождя поврежден, автоматический режим не может нормально работать. Пожалуйста, обратитесь в авторизованную сервисную станцию Jetour для проверки и ремонта как можно скорее.

ВНИМАНИЕ

- Не включайте стеклоочиститель, когда ветровое стекло сухое, так как это может повредить щетку стеклоочистителя или поцарапать ветровое стекло.
- Не включайте стеклоочистители, если на ветровом стекле есть препятствия, так как это может поцарапать ветровое стекло и повредить двигатель стеклоочистителя.
- В холодную зиму всегда проверяйте, не примерзла ли щетка стеклоочистителя к ветровому стеклу, прежде чем пользоваться стеклоочистителями. Если это так, разморозьте его перед использованием, иначе это может привести к повреждению щетки стеклоочистителя и двигателя стеклоочистителя.
- Не используйте огонь или горячую воду, чтобы растопить замерзшее стекло, иначе стекло лопнет.

2. ПОДГОТОВКА К ВОЖДЕНИЮ

Работа переднего омывателя



Включите питание автомобиля, потяните ручку на себя и удерживайте в течение 2–3 секунд, чтобы распылить оmyвающую жидкость.

После распыления оmyвающей жидкости стеклоочиститель автоматически работает 3 раза.

Работа заднего омывателя



Включите питание автомобиля в режим ON:

1 Включите стеклоочиститель и оmyватель заднего стекла. Это тип автоматического возврата, и он автоматически вернется в положение ON.

2 Непрерывно протирайте.

3 Выключите стеклоочиститель и оmyватель заднего стекла.

4 Включите стеклоочиститель и оmyватель заднего стекла. Это тип автоматического возврата, и он автоматически вернется в положение OFF.

ВНИМАНИЕ

- При переключении стеклоочистителя на распыление воды не превышайте 10 секунд за один раз.
- Не используйте переключатель стеклоочистителей, если в бачке нет жидкости для оmyвания.
- Антифриз вызывает коррозию окрашенной поверхности, поэтому следите за тем, чтобы предотвратить неправильное добавление антифриза.
- Не пытайтесь очистить согло булавкой или другими предметами, если оно заблокировано, иначе оно может быть повреждено.
- Не смешивайте воду с оmyвателем. Вода может привести к замерзанию раствора и повреждению бака для мойки и других частей системы мойки.

2-5. Система освещения

Внешнее освещение

Комбинированный переключатель фар

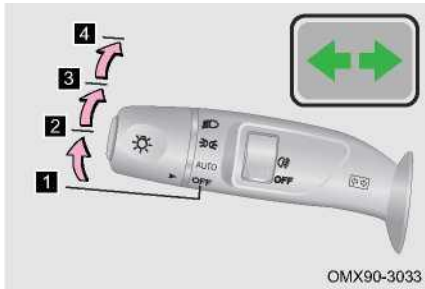

Включите питание автомобиля в режим ON, поверните комбинированный переключатель фар:

- 1 OFF: Выключить фару.
- 2 AUTO: автоматически определяя интенсивность внешнего освещения, автоматически включайте освещение.
- 3 : Включите габаритные огни, номерные огни и подсветку.
- 4 : Включите ближний свет, габаритные огни, номерные огни и подсветку.

ЧИТАТЬ

Не оставляйте фары включенными на длительное время при неработающем двигателе, чтобы предотвратить разрядку аккумуляторной батареи.

Дальний свет фары

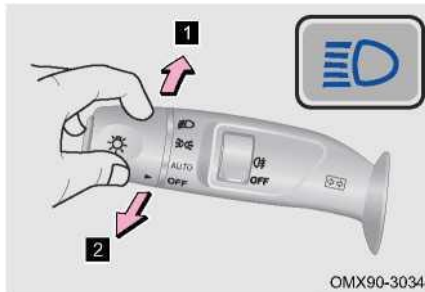

- 1 При включении ближнего света нажмите комбинированный переключатель фар от себя, чтобы включить дальний свет. Снова отодвиньте переключатель от себя или потяните переключатель в исходное положение, чтобы выключить дальний свет.
- 2 Потяните ручку управления на себя, а затем отпустите, индикатор дальнего света мигнет один раз.

ЧИТАТЬ

Вы можете мигать дальним светом при включении/выключении ближнего света.

2. ПОДГОТОВКА К ВОЖДЕНИЮ

Выравнивание луча фары

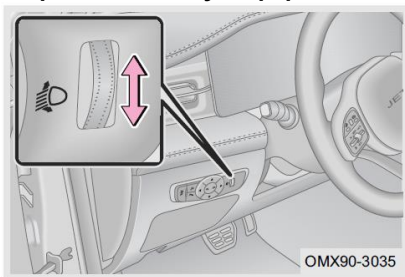

Включите питание автомобиля в режиме ON, при включенном ближнем свете фары можно регулировать в зависимости от количества пассажиров и загрузки автомобиля.

Переключатель регулировки уровня света фар имеет 4 положения, когда переключатель находится в положении 0, свет фар находится в самом верхнем положении.

Если он перемещается слишком быстро, он может не сработать.

Световой сигнал поворота

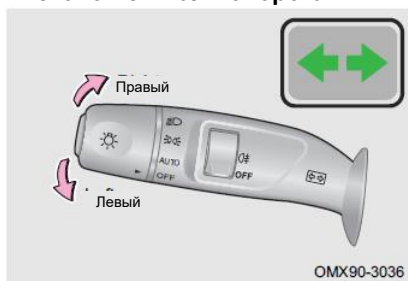

Включите питание автомобиля в режим ON:

Поверните комбинированный переключатель фар вверх, загорится индикатор правого указателя поворота;

Поверните комбинированный переключатель фар вниз, загорится индикатор левого указателя поворота.

Примечание: При повреждении указателя поворота индикатор указателя поворота на приборной панели мигает с частотой, вдвое превышающей нормальную.

- Вспомогательное освещение при смене полосы движения (при наличии) При повороте с включенным ближним светом включите указатели поворота, дневные ходовые огни включатся автоматически, чтобы сделать переднюю область ярче, чтобы помочь рулевому управлению.

Задний противотуманный фонарь

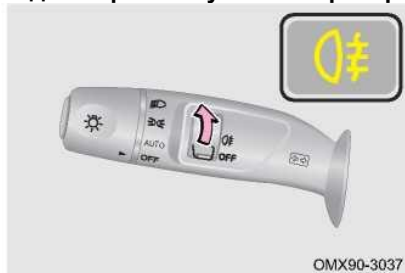

При переводе питания автомобиля в режим ON и включении ближнего света, нажмите кнопку в направлении «ON» один раз, чтобы включить заднюю противотуманную фару; Поверните кнопку в сторону «OFF» еще раз, чтобы выключить заднюю противотуманную фару.

ЧИТАТЬ

- При выключении ближнего света одновременно выключаются задние противотуманные фары.
- Противотуманную фару можно использовать в тумане, снеге или дожде с плохой видимостью.
- Соблюдайте местные правила, касающиеся использования противотуманных фар.

Подсветка для тени от двери

Подсветка для тени от двери горит на наружном зеркале заднего вида.

Когда любая дверь или задняя дверь открыта, теневой свет двери автоматически выключается через 3 минуты.

Дневной ходовой свет

При запуске двигателя и выключении габаритного огня включается дневной ходовой огонь; при включении габаритного огня дневной ходовой огонь автоматически выключается.

Стоп-сигнал

Нажмите на педаль тормоза, загорятся стоп-сигнал и верхний стоп-сигнал.

Фонарь заднего хода

Включите питание автомобиля в режим ON, переведите рычаг переключения передач в положение R, включится фонарь заднего хода.

Внутреннее освещение

Передний свет

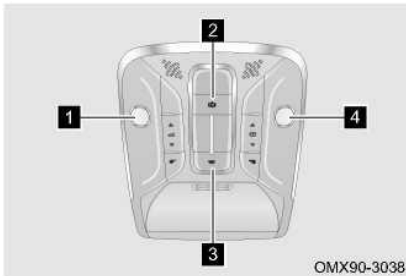

- 1 Нажмите и загорится левый индикатор.
- 2 В положении ДВЕРЬ при открытой любой двери загорается лампа.
- 3 Нажмите и загорится лампа.
- 4 Нажмите и загорится правая подсветка.

Передний свет (тип Б)



- 1 Коснитесь и загорится левый индикатор карты.
- 2 Нажмите и загорится плафон.
- 3 В положении ДВЕРЬ при открытой любой двери загорается лампа.
- 4 Коснитесь и загорится правый индикатор карты.

В положении ДВЕРЬ загорается в течение 3 минут:

- Если открыта другая дверь, будет пересчитано время купольного освещения. Свет будет гореть еще 3 минуты, а затем погаснет;
- Включите питание автомобиля, и все двери закроются, плафон погаснет.

2. ПОДГОТОВКА К ВОЖДЕНИЮ

- Переключите питание автомобиля в режим OFF / ACC, и все двери закроются, плафон гаснет через 15 секунд (если включить питание автомобиля в режиме ON в течение 15 секунд, плафон немедленно погаснет).

Задняя лампа для освещения карты маршрута



Нажмите переключатель, загорится задний фонарь карты, нажмите его еще раз, задний фонарь карты выключится.

Окружающий свет

При включенном габаритном огне загорается источник света на приборной панели.

Включите окружающий свет через аудиосистему, когда садитесь в автомобиль ночью и открываете двери, включается приветственный свет на педали автомобиля, габаритный свет и окружающий свет, создавая теплую атмосферу в салоне автомобиля.

Подсветка косметического зеркала (при наличии)

Откройте крышку косметического зеркала, и загорится подсветка косметического зеркала; Закройте крышку косметического зеркала, и подсветка косметического зеркала погаснет.

Освещение багажного отделения

Откройте заднюю дверь и загорится свет багажника; Закройте заднюю дверь, и свет багажника погаснет; если задняя дверь продолжает открываться, свет продолжает гореть в течение 3 минут, а затем автоматически выключается.

Функция «Следуй за мной домой»



ВКЛ: выключите питание автомобиля, в течение 2 минут поверните комбинированный переключатель фар на себя, активируется функция «Следуй за мной домой», загорятся ближний свет и габаритные огни.

OFF: Включите питание автомобиля или поверните комбинированный переключатель фар на себя и удерживайте его более 2 секунд, функция «Следуй за мной домой» будет отключена вручную; По истечении установленного времени работы функция «Следуй за мной домой» автоматически отключается, ближний свет и габаритные огни немедленно выключаются.

ЧИТАТЬ

Эту функцию можно включить/выключить через аудиосистему. Время задержки можно установить после включения. Подробнее см. в разделе «Аудиосистема».

Интеллектуальная система помощи при дальнем свете (при наличии)**Интеллектуальная вспомогательная активация дальнего света**

Интеллектуальную систему помощи при дальнем свете можно включать и выключать через аудиосистему. Белый индикатор «» на приборной панели продолжает гореть. Включите питание автомобиля в режим ON, поверните комбинированный переключатель фар в положение «AUTO». Когда загорается ближний свет, скорость автомобиля превышает 40 km/h. Зеленый индикатор «» на комбинации приборов остается включенным, интеллектуальный дальний свет

включается вспомогательный свет; В это время интеллектуальный вспомогательный свет дальнего света автоматически включает и выключает дальний свет фар в зависимости от дорожных условий, таких как встреча, следование и обгон.

Интеллектуальный вспомогательный индикатор помощи при дальнем свете

Когда система активирована, зеленый индикатор «» на приборной панели продолжает гореть.

При наличии неисправности горит желтый индикатор «» на приборной панели.

 ЧИТАТЬ

Если интеллектуальная система управления дальним светом неисправна, функция не может работать нормально, обратитесь как можно скорее на авторизованную станцию технического обслуживания Jetour для проверки и ремонта.

В следующих условиях интеллектуальная система управления дальним светом отключится автоматически.

- Окружающая яркость высокая.
- Скорость автомобиля ниже 30 km/h.
- На проезжей части более 3 уличных фонарей.
- Перед проезжей частью находятся другие участники дорожного движения.
- В условиях с бликами (например, при туманной погоде, противотуманные фары включены, уровень стеклоочистителя выше 2).

2. ПОДГОТОВКА К ВОЖДЕНИЮ

2-6. Сиденье

Правильное положение сидя

Сиденья, подголовники, ремни безопасности и подушки безопасности помогают защитить пассажиров. Их правильное использование обеспечит вам большую защиту.

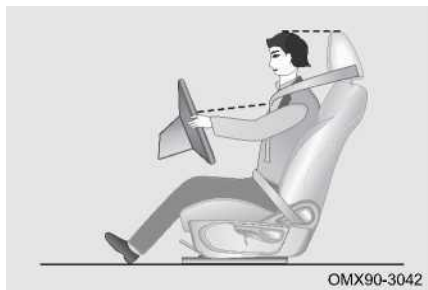

Сидя, слегка отклоняется назад (правильное значение составляет 25° назад) и хорошо откидывается на спинку сиденья.

Передние сиденья не должны располагаться слишком близко к приборной панели. Во время движения водитель должен держать руль слегка согнутыми руками. Его/ее ноги также должны быть слегка согнуты, чтобы он/она мог/могла полностью выжать педаль. Правильно отрегулируйте подголовники, чтобы верхняя часть подголовника находилась ближе всего к макушке головы.



Плечевой ремень должен проходить через центр плеча и близко к груди, подальше от шеи, поясной ремень должен располагаться как можно ниже на бедрах.

Подголовник

Регулировка подголовника

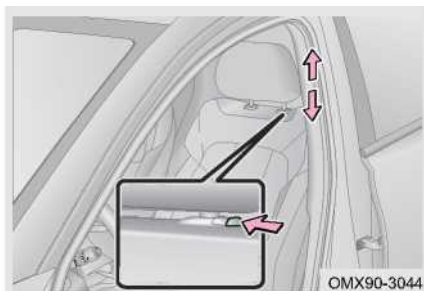

Вверх: потяните подголовник вверх.

Вниз: Нажмите на подголовник, нажав кнопку разблокировки.

Снятие подголовника: Поднимите подголовник, нажав кнопку разблокировки.

Установка подголовника: Совместите рычаг подголовника с установочными отверстиями и нажмите на него вниз, чтобы он зафиксировался.

⚠ ПРЕДУПРЕЖДЕНИЕ

- Не регулируйте подголовник во время вождения, это может привести к несчастным случаям и травмам.
- Перед началом движения убедитесь, что подголовник надежно зафиксирован, иначе это может привести к несчастным случаям и травмам.

Переднее сиденье

Сиденья с механической регулировкой

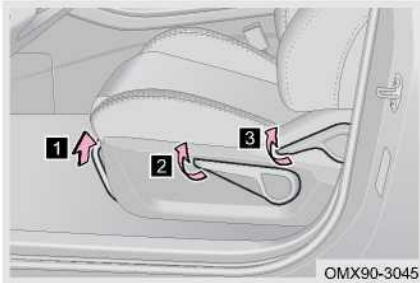

- 1 Ручка для регулировки положения сиденья вперед и назад
- 2 Рукоятка регулировки высоты по вертикали (только со стороны водителя)
- 3 Ручка регулировки наклона спинки сиденья

Сиденья с электроприводом

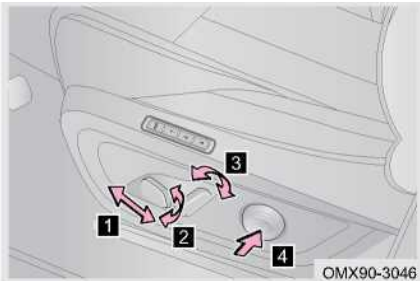

- 1 Переключатель регулировки положения сиденья вперед и назад
- 2 Переключатель регулировки вертикальной высоты (только сиденье водителя)
- 3 Переключатель регулировки наклона спинки сиденья
- 4 Переключатель регулировки поясничной опоры (только сиденье водителя) (при наличии)

Примечание: Когда спинка переднего сиденья находится в расчетном положении, ее можно отрегулировать на 190 мм вперед и на 30 мм назад; Когда она находится под проектным углом, можно отрегулировать на 25° вперед и на 45° назад; Когда она находится на проектной высоте, можно отрегулировать на 40 мм вверх и на 20 мм вниз.

⚠ ВНИМАНИЕ

- Не кладите никакие предметы под сиденье во время перемещения сиденья, иначе это может привести к повреждению сиденья.
- Предусмотрено предельное положение регулировки поясничной опоры. При достижении предельного положения вовремя отпустите регулировочную кнопку. В противном случае это повредит сиденье.

2. ПОДГОТОВКА К ВОЖДЕНИЮ

⚠ ПРЕДУПРЕЖДЕНИЕ

- Не регулируйте сиденье во время движения, это может привести к несчастным случаям и травмам.
- Избегайте откидывания спинки сиденья больше, чем необходимо, ремни безопасности обеспечивают максимальную защиту при лобовом или заднем столкновении, когда водитель и передний пассажир слегка наклоняются назад и хорошо откидываются на своих сиденьях во время сидения.

Функция памяти сиденья (при наличии)

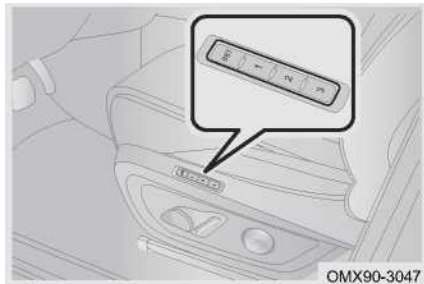

Шаг 1: Убедитесь, что рычаг переключения передач находится в положении P.

Шаг 2: Включите питание автомобиля в режим ON.

Шаг 3: Установите сиденье водителя в желаемое положение.

Шаг 4: Нажмите кнопку SET, а затем нажмите кнопку положения 1, положения 2 или положения 3 более 2 секунд, и память будет успешной.

Если выбранная кнопка является предустановленным положением, она перезапишет предыдущее положение в памяти.

Нажмите любую кнопку положения, чтобы вызвать желаемое положение.

Функция легкого доступа к сиденью

Переключите питание автомобиля из режима ACC/ON в режим OFF и откройте дверь со стороны водителя, сиденье водителя автоматически отодвинется назад на определенное расстояние.

Переключите питание автомобиля из режима OFF в режим ACC/ON, закройте дверь со стороны водителя, сиденье водителя автоматически переместится вперед в положение перед выходом из автомобиля.

⚠ ПРЕДУПРЕЖДЕНИЕ

Не оставляйте детей одних в автомобиле, иначе они могут случайно включить эту функцию и нанести травму.

Обогрев и вентиляция сидений (при наличии)



При запуске двигателя могут работать обогрев и вентиляция сидений.

- 1** Выключатель вентиляции сиденья водителя
- 2** Выключатель обогрева сиденья водителя
- 3** Выключатель обогрева сиденья переднего пассажира

После нажатия переключателя обогрева сиденья он будет нагреваться в течение примерно 10 минут. Когда температура достигнет около 40°C, он перестанет работать; Когда температура упадет до определенного уровня, он начнет нагреваться.

Второй ряд сидений

Регулировка сиденья

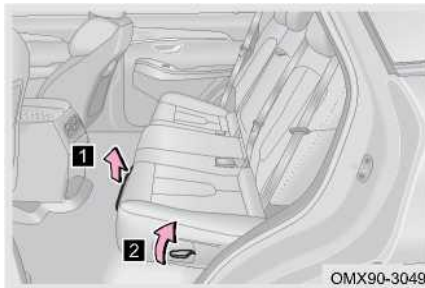

- 1** Ручка для регулировки положения сиденья вперед и назад
- 2** Ручка регулировки наклона спинки сиденья

Примечание: Когда спинка сиденья второго ряда находится в расчетном положении, ее можно отрегулировать на 200 мм вперед; Когда она находится под заданным углом, можно отрегулировать на 104° вперед и на 16° назад.

⚠ ПРЕДУПРЕЖДЕНИЕ

- Не регулируйте сиденье во время движения, это может привести к несчастным случаям и травмам.
- После регулировки осторожно покачайте сиденье вперед и назад, чтобы убедиться, что оно надежно зафиксировано на месте.

2. ПОДГОТОВКА К ВОЖДЕНИЮ

Складная спинка сиденья



Шаг 1: Отрегулируйте положение переднего сиденья вперед.

Шаг 2: Отрегулируйте высоту подголовников сидений второго ряда и сложите центральный подлокотник.

Шаг 3: Сложите спинку сиденья, потянув ручку регулировки угла наклона спинки вверх.

Удобный вход в сиденье (только с правой стороны)

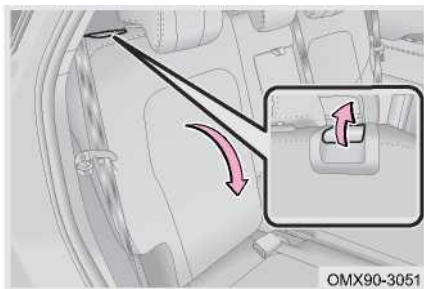

Шаг 1: Потяните ручку разблокировки вверх. Шаг 2: Сложите спинку сиденья и переместите сиденье в крайнее переднее положение.

Шаг 3: После посадки и выхода из сиденья третьего ряда переместите сиденье второго ряда в крайнее заднее положение и верните спинку сиденья в вертикальное положение.

ПРЕДУПРЕЖДЕНИЕ

- При складывании спинки сиденья убедитесь, что внешний ремень безопасности проходит вокруг спинки сиденья, чтобы не повредить ремень.
- Убедитесь, что ремень безопасности не перекручен и не застрял в спинке сиденья.
- Возьмитесь за верхнюю часть спинки сиденья и покачайте ее вперед и назад, чтобы убедиться, что она надежно зафиксирована.

Третий ряд сидений

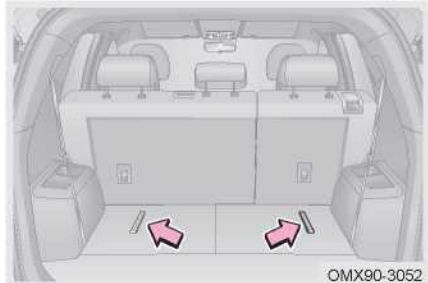

Чтобы увеличить место для размещения багажа, задние сиденья можно сложить, когда на задних сиденьях нет пассажиров.

Отрегулировать высоту подголовников сидений третьего ряда. Откройте заднюю дверь, потяните за ремень разблокировки спинки сиденья и положите сиденье ровно.

Потяните за ремешок блокировки спинки сиденья, чтобы вернуть ее.

ЧИТАТЬ

При складывании спинки сиденья убедитесь, что внешний ремень безопасности проходит вокруг спинки сиденья, чтобы не повредить ремень.

ПРЕДУПРЕЖДЕНИЕ

- Не регулируйте сиденье во время движения, это может привести к несчастным случаям и травмам.
- При штабелировании таких предметов, как багаж, не допускайте, чтобы они превышали высоту передних сидений. Не позволяйте пассажирам сидеть на сложенных спинках сидений во время движения. В случае резкого торможения или аварии незакрепленный багаж и пассажиры без защитных устройств на сложенной спинке сиденья могут столкнуться с другими предметами в автомобиле или быть выброшенными из автомобиля, что может привести к серьезным травмам или смерти.



2-7. Ремень безопасности

Ремень безопасности



Мы настоятельно рекомендуем водителю и пассажирам всегда правильно пристегиваться ремнями безопасности. Невыполнение этого требования может повысить вероятность и тяжесть травм в случае аварии. Регулярно проверяйте ремень безопасности. Если обнаружен какой-либо сбой в работе ремня безопасности, немедленно обратитесь в авторизованный сервисный центр Jetour для проверки и ремонта.

Индикатор ремня безопасности

Включите питание автомобиля, ремень безопасности водителя и пассажира (при наличии) не пристегнут или пристегнут неплотно, красный индикатор «» на комбинации приборов постоянно мигает; При скорости автомобиля 18 km/h и выше и не пристегнутом или неплотно пристегнутом ремне безопасности водителя на комбинации приборов мигает красный индикатор «», сопровождаемый звуковой сигнализацией.

Задний ремень безопасности не пристегнут или пристегнут неплотно: Когда скорость автомобиля достигает определенной скорости, индикатор ремня безопасности заднего сиденья (при его наличии) на комбинации приборов загорается на 30 секунд, а затем гаснет в сопровождении звуковой сигнализации.

2. ПОДГОТОВКА К ВОЖДЕНИЮ

Правильное использование ремня безопасности

Шаг 1: Отрегулируйте высоту передних ремней безопасности.

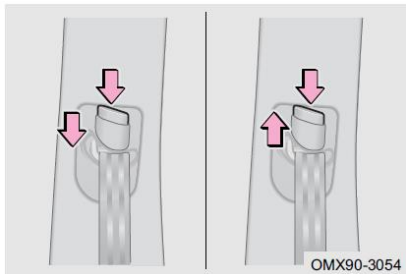

Регулировка вниз: Нажмите регулятор ремня безопасности вниз, одновременно нажимая кнопку регулировки.

Регулировка вверх: сдвиньте регулятор ремня безопасности вверх, одновременно нажимая кнопку регулировки.

Шаг 2: Пристегните/отстегните ремень безопасности.

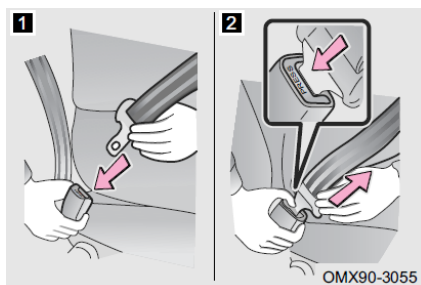

- 1 Вставьте язычок в замок до щелчка, чтобы пристегнуть ремень безопасности.
- 2 Нажмите кнопку расцепления, чтобы отстегнуть ремень безопасности. Если ремень безопасности не вытягивается плавно, вытяните его и проверьте, нет ли перегибов или перекручиваний. Убедитесь, что ремень безопасности вытягивается плавно.

Шаг 3: Отрегулируйте положение ремней безопасности.

Отрегулируйте угол наклона спинки сиденья, сядьте прямо и хорошо откиньтесь на спинку сиденья. Расположите поясной ремень как можно ниже над бедрами, затем потяните плечевую часть вверх так, чтобы он полностью проходил через плечо, но не касался шеи или скользящего плеча.

ЧИТАТЬ

- Каждый ремень безопасности должен использоваться только одним человеком. Не пристегивайте ремень безопасности более чем для одного человека одновременно, включая детей.
- Ремень безопасности заблокируется, если его быстро вытянуть или если автомобиль стоит на склоне, но не заблокируется, если вытянуть его медленно.

⚠ ВНИМАНИЕ

- Убедитесь, что пряжка ремня безопасности находится в правильном положении и надежно заблокирована, в противном случае это может привести к травмам.
- Не используйте ремни безопасности с ослабленной пряжкой, иначе ремень безопасности не защитит пассажиров в случае резкого торможения или столкновения.
- Не носите неподходящую одежду во время вождения, ремень безопасности должен плотно прилегать к телу, в противном случае наилучший защитный эффект не будет достигнут.
- Как высоко расположенные поясные ремни, так и неплотно закрепленные ремни могут привести к смерти или серьезным травмам во время столкновения или других непредвиденных событий.
- Не наклоняйте сиденье больше, чем это необходимо для комфортной езды. Ремни безопасности наиболее эффективны, когда пассажиры сидят прямо и откидываются на спинку сиденья.
- Убедитесь, что плечевой ремень проходит через ваше плечо. Не размещайте плечевой ремень под рукой. Ремень должен держаться подальше от шеи, но не спадать с плеча. Невыполнение этого требования может снизить защитный эффект ремня безопасности в случае аварии.
- Мы рекомендуем сажать детей на сиденье второго ряда. Используйте ремень безопасности или удерживающее устройство для ребенка с функцией ISOFIX в зависимости от роста ребенка. Никогда не закрепляйте детскую удерживающую систему только ремнем безопасности. Всегда используйте стандартное крепежное устройство для детской удерживающей системы на сиденьях второго ряда.

Обслуживание ремня безопасности

Регулярно проверяйте ремни безопасности на наличие порезов, износа, ослабления и растяжения (например, после дорожно-транспортного происшествия). Если ремень поврежден, немедленно обратитесь в авторизованный сервисный центр Jetour для проверки и ремонта.

⚠ ВНИМАНИЕ

- Не допускайте попадания воды на натяжитель ремня и механизм пряжки.
- Не используйте химические моющие средства, кипящую воду, отбеливатели или красители для стирки ремня безопасности.
- Ремень безопасности следует мыть мягким моющим средством или теплой водой и сушить естественным путем. Никогда не чистите его искусственным теплом.
- Не пытайтесь отремонтировать или смазывать натяжитель или механизм замка ремня безопасности, а также каким-либо образом отремонтировать ремень безопасности, в противном случае Chery Commercial Vehicle Co., Ltd не будет нести ответственность за возникшие проблемы.

⚠ ПРЕДУПРЕЖДЕНИЕ

- Если ваш автомобиль попал в серьезную аварию, даже если ремень безопасности не поврежден явным образом, вам следует обратиться в авторизованный сервисный центр Jetour для проверки и ремонта.
- Убедитесь, что ремень работает правильно и не перекручен. Если ремень безопасности не работает должным образом, немедленно обратитесь в авторизованный сервисный центр Jetour для проверки и ремонта.
- Не пытайтесь устанавливать, снимать, модифицировать, разбирать или утилизировать ремни безопасности. Если есть необходимость в вышеперечисленном, обратитесь в авторизованный сервисный центр Jetour для проведения необходимого обслуживания.

Меры предосторожности при использовании ремня безопасности

■ Меры предосторожности при использовании ремня безопасности ребенком
Ремни безопасности вашего автомобиля в основном предназначены для взрослых людей. Используйте детскую удерживающую систему (подробности см. в разделе «Удерживающая система для ребенка»), подходящую для ребенка, пока ребенок не станет достаточно большим, чтобы правильно пристегиваться ремнем безопасности автомобиля. Когда ребенок станет достаточно большим, чтобы правильно пристегиваться ремнем безопасности автомобиля, следуйте инструкциям по использованию ремней безопасности. Если ребенок слишком велик для использования детской удерживающей системы, он должен сидеть на сиденье второго ряда и должен быть пристегнут ремнем безопасности автомобиля.



OMX90-3058

Убедитесь, что плечевой ремень проходит по центру плеча ребенка. Ремень должен держаться подальше от шеи ребенка, но не спадать с плеча ребенка. В противном случае ребенок может получить серьезные травмы или даже погибнуть во время столкновения или других непредвиденных событий. Неиспользование удерживающей системы для ребенка (например: разрешить ребенку стоять или стоять на коленях на сиденьях; разрешать ребенку сидеть на коленях у взрослого; держать ребенка на руках). Это может привести к смерти или серьезным травмам во время столкновения или других непредвиденных событий.

■ Меры предосторожности при использовании ремня безопасности беременной женщиной

Соблюдайте все ценные советы и правильно пристегните ремень безопасности. Беременные женщины должны расположить поясной ремень безопасности как можно ниже над бедрами так же, как и другие пассажиры. Полностью вытяните плечевой ремень через плечо и грудь, избегайте контакта ремня с округлением области живота. Неправильное пристегивание ремня безопасности может привести к серьезным травмам или смерти во время столкновения или других непредвиденных событий.

⚠ ПРЕДУПРЕЖДЕНИЕ

- Не вставляйте в пряжку монеты, зажимы и т.д., чтобы предотвратить правильную фиксацию язычка и пряжки.
- Вставив язычок, убедитесь, что язычок и пряжка заблокированы, а поясной и плечевой ремни не перекручены.
- Не допускается вставлять язычок неоригинального ремня безопасности в пряжку. Длительное использование легко приведет к повреждению пряжки ремня безопасности и сделает ее непригодной для использования.
- Если ремень безопасности не работает нормально, он не сможет защитить пассажира от смерти или серьезной травмы, немедленно обратитесь в авторизованный сервисный центр Jetour для проверки и ремонта.

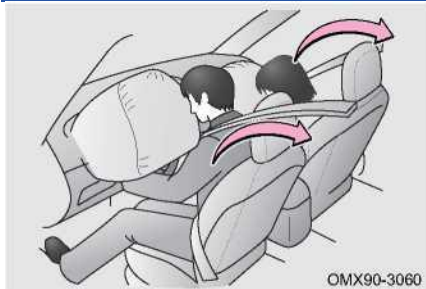
Преднатяжитель ремня безопасности

- Преднатяжитель ремня безопасности предназначен для помощи фронтальной подушке безопасности в случае сильного удара.
- В случае незначительного удара или бокового удара преднатяжитель может не сработать.
- Во время сильного удара преднатяжитель ремня безопасности может активироваться, даже если на переднем сиденье нет пассажира.
- Когда активируется преднатяжитель ремня безопасности, стягивающее устройство быстро натягивает ремень безопасности, надежно удерживая пассажира.
- При активации преднатяжителя ремня безопасности он может издавать рабочий звук и выделять небольшое количество нетоксичного газа. Образующийся газ не вызывает возгорания и, как правило, безвреден.

⚠ ПРЕДУПРЕЖДЕНИЕ

- При срабатывании преднатяжителя ремня безопасности индикатор неисправности подушки безопасности остается включенным, и ремни безопасности невозможно втянуть/вытянуть. Пожалуйста, немедленно обратитесь в авторизованную сервисную станцию Jetour для проверки и ремонта.
- Не модифицируйте, не снимайте, не ударяйте и не вскрывайте узел преднатяжителя ремня безопасности, датчик подушки безопасности и провод сборки. В противном случае это может привести к смерти или серьезным травмам во время столкновения или других непредвиденных событий.

2. ПОДГОТОВКА К ВОЖДЕНИЮ

ВНИМАНИЕ

В следующих случаях преднатяжитель ремня безопасности может работать неправильно:

- Изменить систему подвески.
- Измените переднюю часть кузова.
- Отремонтируйте преднатяжитель ремня безопасности или любой узел поблизости.
- Поврежден узел преднатяжителя ремня безопасности или окружающая его область.
- Установите защитную решетку или любое другое устройство на переднюю часть кузова.

2-8. Удерживающие системы для ребёнка

Удерживающие системы для ребёнка

Согласно статистике дорожно-транспортных происшествий, ребенок, сидящий на втором ряду сидений и пристегнутый надлежащим образом, находится в большей безопасности, чем ребенок на переднем сиденье. Выберите детскую удерживающую систему, соответствующую автомобилю, возрасту и размеру ребенка. (Ремень безопасности автомобиля, отвечающий международным стандартам, разработан в соответствии с размером тела человека ростом более 1,5 м. Если ремнем безопасности воспользуется ребенок ростом менее 1,5 м, в случае аварии ремень может серьезно повредить его/ее шею.)

В данном руководстве по эксплуатации приведены только инструкции по установке удерживающей системы для ребенка (ISOFIX). Для получения подробной информации об установке строго следуйте руководству по эксплуатации, предоставленному производителем детской удерживающей системы.

ПРЕДУПРЕЖДЕНИЕ

- Никогда не закрепляйте детскую удерживающую систему только ремнем безопасности. Всегда используйте стандартное крепежное устройство для детской удерживающей системы на сиденьях второго ряда.
- Удерживающая система для ребенка должна соответствовать стандартам безопасности, установленным местными нормами и законами. Chery Commercial Vehicle Co., Ltd не несет ответственности за любой несчастный случай, вызванный использованием удерживающего устройства для ребенка.
- Для эффективной защиты при авариях и внезапных остановках ребенок должен быть надлежащим образом пристегнут ремнем безопасности или соответствующей системой безопасности для ребенка, установленной на сиденье второго ряда, в зависимости от возраста и размера ребенка. Держание ребенка на руках не заменяет удерживающее устройство для ребёнка.

Классификация детских удерживающих систем

- Удерживающие системы для ребёнка должны соответствовать стандартам GB 27887 и ECE R44. Системы безопасности для ребёнка, прошедшие проверку GB 27887, обычно имеют сертификационный знак 3C. Системы безопасности для ребёнка, прошедшие стандартную проверку ECE R44, также имеют оранжевую этикетку. На этикетке есть такая информация, как весовая категория, класс ISOFIX и инструкции по разрешению на использование удерживающих систем для ребенка.
- Удерживающие системы для ребенка делятся на следующие весовые группы:

Весовая группа	Вес ребенка
Группа 0	от 0 до 10 кг
Группа 0+	от 0 до 13 кг
Группа 1	от 9 до 18 кг
Группа 2	от 15 до 25 кг
Группа 3	от 22 до 36 кг

Весовой класс 0/0+: подходит для использования детского кресла группы 0/0+ или 0/1, обращенного назад.

Весовой класс 1: подходит для использования удерживающих систем для ребенка группы 1 или 1/2 со встроенной системой ремней безопасности.

Весовой класс 2/3: Группа 2 подходит для удерживающих систем для ребёнка со спинкой сиденья, а Группа 3 подходит для удерживающих систем для ребёнка без спинки сиденья.

■ Применимые типы удерживающих систем для ребёнка:

Весовая группа	Переднее пассажирское сиденье	Внешнее сиденье второго ряда	Центральное сиденье второго ряда	Сиденье третьего ряда
Группа 0	X	L	X	X
Группа 0+	X	L	X	X
Группа 1	X	L	X	X
Группа 2	X	UF, L	X	X
Группа 3	X	UF, L	X	X

Значение букв в таблице выше:

X: Он не подходит для установки удерживающих систем для ребенка любого типа в этой весовой категории.

UF: Подходит для удерживающих систем для ребёнка общего типа, обращенных вперед, которые получили соответствующие сертификаты для этой весовой категории.

L: Если автомобиль указан в применимом списке моделей производителя детской удерживающей системы, он подходит для сертифицированной детской удерживающей системы «полуобщего» типа.

Меры предосторожности при использовании удерживающих систем для ребёнка

На солнцезащитном козырьке со стороны переднего пассажира прикреплены этикетки, указывающие на то, что на сиденье переднего пассажира запрещается устанавливать детскую удерживающую систему, обращенную назад. Обязательно соблюдайте следующие меры предосторожности:

- Никогда не устанавливайте удерживающую систему для ребенка, обращенную назад, на сиденье, защищенное фронтальной подушкой безопасности.

2. ПОДГОТОВКА К ВОЖДЕНИЮ

- Никогда и ни при каких обстоятельствах не изменяйте конструкцию устройства крепления удерживающей системы для ребенка или ремня безопасности на автомобиле.
- Никогда не закрепляйте детскую удерживающую систему только ремнем безопасности. Всегда используйте стандартное крепежное устройство для детской удерживающей системы на сиденьях второго ряда.

Если вы нарушите три вышеуказанные меры предосторожности, Chery Commercial Vehicle Co.,Ltd не будет нести ответственность за возникшие в связи с этим проблемы.

Установка удерживающей системы для ребёнка (ISOFIX)

Удерживающая система для ребенка (ISOFIX)

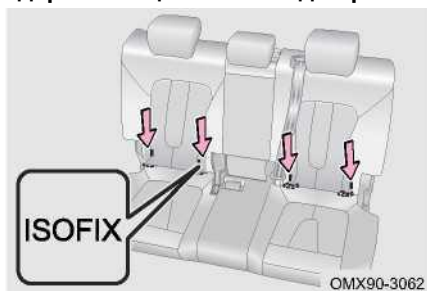

Точка крепления ISOFIX — это система крепления удерживающей системы для ребенка, основанная на стандартах GB 14167 и ECE R14. Точка крепления ISOFIX расположена на крайнем сиденье второго ряда (метка, указывающая положение точки крепления, нанесена на спинку заднего сиденья).

■ Размерный класс удерживающих систем для ребенка (ISOFIX):

Используйте класс размеров детской удерживающей системы, соответствующий интерфейсу ISOFIX, чтобы помочь пользователям выбрать правильный тип детской удерживающей системы.

Размерный класс	Фиксированный модуль	Описание
A	ISO/F3	Детские удерживающие системы с полной высотой, обращенные лицом вперед, для малышей.
Б	ISO/F2	Детская удерживающая система уменьшенной высоты, обращенная вперед, для малышей.
B1	ISO/F2X	Детская удерживающая система уменьшенной высоты, обращенная вперед, для малышей.
C	ISO/R3	Полноразмерная детская удерживающая система, обращенная назад, для малышей.
D	ISO/R2	Детская удерживающая система меньшего размера, обращенная назад, для детей младшего возраста.
E	ISO/R1	Удерживающая система для младенца, обращенная назад
F	ISO/L1	Детская удерживающая система, обращенная влево (переносная кровать)
G	ISO/L2	Детская удерживающая система, обращенная вправо (переносная кровать)

■ Применимые типы удерживающих систем для ребенка (ISOFIX):

Весовая группа	Размерный класс	Фиксированный модуль	Переднее пассажирское сиденье	Внешнее сиденье второго ряда	Центральное сиденье второго ряда	Сиденье третьего ряда
Переносная кровать	F	ISO/L1	X	X	X	X
	G	ISO/L2	X	X	X	X
		(1)				
Группа 0	E	ISO/R1	X	IL	X	X
		(1)				
Группа 0+	E	ISO/R1	X	IL	X	X
	D	ISO/R2	X	IL	X	X
	C	ISO/R3	X	IL	X	X
		(1)				
Группа 1	D	ISO/R2	X	IL	X	X
	C	ISO/R3	X	IL	X	X
	B	ISO/F2	X	IL, IUF	X	X
	B1	ISO/F2X	X	IL, IUF	X	X
	A	ISO/F3	X	IL, IUF	X	X
		(1)				
Группа 2		(1)				
Группа 3		(1)				

Значение букв в таблице выше:

X: Положение ISOFIX не подходит для детской удерживающей системы ISOFIX этой весовой группы или этого размерного класса.

IL: Он подходит для специальной детской удерживающей системы ISOFIX, указанной в списке. Эти удерживающие системы могут быть специальными автомобилями, ограниченного или полубообщего типа.

IUF: Он подходит для общей детской удерживающей системы ISOFIX, направленной вперед и одобренной для этой весовой группы.

(1): Для детской удерживающей системы без маркировки размерного класса ISO/XX (от A до G), если необходимо знать подходящую весовую группу, см. список моделей детской удерживающей системы ISOFIX.

2. ПОДГОТОВКА К ВОЖДЕНИЮ

Установка удерживающей системы для ребенка(ISOFIX)

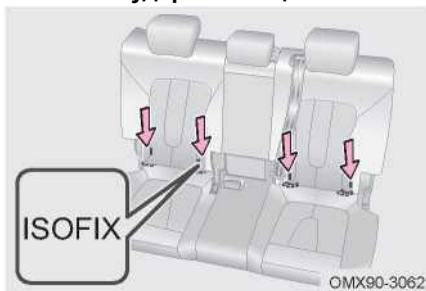

Шаг 1: Найдите нижнее стопорное кольцо, используемое для крепления детской удерживающей системы.

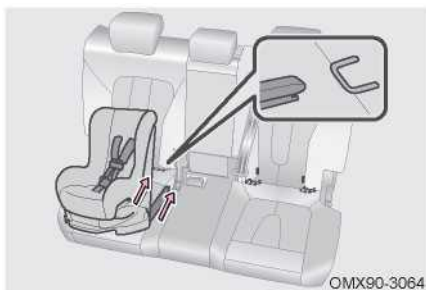

Шаг 2: Установите детскую удерживающую систему на сиденье второго ряда.

Шаг 3: Вставьте и закрепите нижний крюк детской удерживающей системы на нижнем стопорном кольце.



Шаг 4: Вытяните лямку детской удерживающей системы и зафиксируйте ее с помощью верхней точки крепления (ВЕРХНЕГО ТРОСА) для детской удерживающей системы, обращенной вперед (как показано на рисунке). Примечание. В зависимости от типа детской удерживающей системы, приобретенной вами, проверьте, требуется ли ее фиксация с помощью верхней точки крепления (TOP TETHER).

ЧИТАТЬ

- Перед использованием снимите подголовник с места установки детской удерживающей системы, а затем повесьте крюк детской удерживающей системы на точку крепления, чтобы ремень крюка не попал прямо на верхнюю часть подголовника или не обошел голову, а подголовник и ремень не должны мешать.
- После того, как крючок верхнего ремня будет подвешен в точке крепления, обязательно затяните ремень и не ослабляйте его; Для получения подробной информации о способах крепления и затягивания верхнего ремня детской удерживающей системы, пожалуйста, строго следуйте руководству по эксплуатации, предоставленному производителем детской удерживающей системы.

⚠ ПРЕДУПРЕЖДЕНИЕ

- После установки детской удерживающей системы никогда не регулируйте сиденье.
- Детская удерживающая система должна быть установлена на сиденье второго ряда.
- Никогда не закрепляйте более одной детской удерживающей системы на одном комплекте стопорных колец.
- Не допускайте, чтобы верхний ремень пересекал или обходил подголовник, и обязательно затяните ремень после установки. Неправильная установка может привести к серьезным травмам детей.
- Для автомобилей с багажной крышкой на багажном ложе, прежде чем установить детскую удерживающую систему на фиксированной точке, необходимо снять крышку.
- Если стопорное кольцо повреждено или перегружено во время аварии, немедленно обратитесь в авторизованный сервисный центр Jetour для проверки и ремонта.
- Если сиденье водителя мешает правильной установке детской удерживающей системы, установите детскую удерживающую систему на правое боковое сиденье второго ряда.
- Не используйте анкерную скобу детской удерживающей системы для крепления каких-либо предметов, кроме детской удерживающей системы. В противном случае Chery Commercial Vehicle Co., Ltd не будет нести ответственность за возникшие в связи с этим проблемы.
- Если система безопасности для ребёнка не закреплена должным образом, ребенок или пассажиры могут получить серьезные травмы или даже погибнуть во время столкновения или других непредвиденных событий.
- Убедитесь, что верхняя лямка надежно зафиксирована, и проверьте, закреплена ли детская удерживающая система, толкая и дергая ее в разных направлениях. Следуйте инструкциям по установке, предоставленным производителем системы безопасности для детей. Если система безопасности для ребёнка установлена неправильно, ребенок может получить серьезные травмы или даже погибнуть во время столкновения или других непредвиденных событий.
- Если детская удерживающая система мешает блокировке переднего сиденья, не устанавливайте детскую удерживающую систему на сиденье второго ряда. Ребенок и передний пассажир могут получить серьезные травмы или даже погибнуть во время столкновения или других непредвиденных событий.
- Не позволяйте ребенку играть с ремнем безопасности с функцией блокировки детской удерживающей системы. Избегайте перекручивания ремня вокруг шеи ребенка, иначе он может не расстегнуться, что приведет к удушью, другим серьезным травмам или даже смерти. Если это происходит, и пряжка не может быть расстегнута, следует использовать ножницы, чтобы разрезать ремень.
- Если удерживающее устройство для ребенка не используется, оно также должно быть правильно закреплено на сиденье. Не размещайте незакрепленную удерживающую систему для ребенка в пассажирском салоне.
- Если необходимо снять удерживающее устройство для ребенка, выньте его после снятия или храните надлежащим образом в багажном отделении. В противном случае это может привести к серьезным травмам во время столкновения или других событий.

ВНУТРЕННЯЯ ФУНКЦИЯ

3-1. Информация о ключе	55	электроприводом	66
Смарт-ключ	55	3-5. Аудио система	67
Замена батареи смарт-ключа	56	Кнопка панели аудио.....	67
Режим обнаружения		Главный экран	68
автомобиля	57	Голосовой помощник.....	68
Ключ Bluetooth для телефона	57	Распознавание мониторинга	
Вход без ключа.....	58	(при наличии).....	68
Приветственная функция	58	3-6. Система кондиционирования	
Укрепление автомобиля.....	59	воздуха	70
Система иммобилайзера	60	Передняя панель кондиционера	
3-2. Двери	61	70
Переключатель дверного замка		Задняя панель кондиционера	
.....	61	(при наличии).....	71
Отпирание дверей внутренней		Работа кондиционера	71
ручкой	61	Функция охлаждения ящика	
Дверной механический		подлокотника на	
переключатель	61	дополнительной приборной	
Замок для защиты от детей ..	62	панели	74
3-3. Окна	63	3-7. Регистратор вождения (DVR) .	74
Электрические		Регистратор вождения (DVR).....	74
стеклоподъемники	63	3-8. Беспроводная зарядка (при	
Функция дистанционного		наличии)	76
управления окном.....	64	Беспроводная зарядка.....	76
Функция защиты от замыкания		3-9. Пространство для хранения ...	77
окна	64	Пространство для хранения	77
3-4. Панорамный люк с		3-10. Розетка	80
электроприводом	65	Розетка 12 В спереди.....	80
Панорамный люк с		Розетка 220 В (если	
электроприводом	65	оборудована)	81
Функция дистанционного		3-11. Порт USB.....	81
управления люком с		Передний	81
электроприводом	66	Задний.....	82
Инициализация люк с		3-12. Солнцезащитные козырьки и	
электроприводом	66	зеркала заднего вида	82
Функция защиты от		Солнцезащитные козырьки и	
защемления люка с		зеркала заднего вида.....	82

3-13. Вспомогательный захват и крючок для одежды.....	83	наличии).....	85
Вспомогательный захват и крючок для одежды.....	83	Аварийное открытие задней двери.....	89
3-14. Капюшон.....	84	3-16. Крышка топливного бака.....	90
Открытие/закрытие капота....	84	Открытие/закрытие крышки топливного бака	90
3-15. Задняя дверь.....	85	Аварийное открытие крышки топливного бака	92
Задняя дверь с двигателем (при			

3-1. Информация о ключе

Смарт-ключ

Смарт-ключ используется для удаленного отпирания/запираания дверей, открывания задней двери и интеллектуального определения местоположения транспортного средства в пределах примерно 20 м (без слепой зоны) от автомобиля.



- 1 кнопка блокировки
- 2 Кнопка определения местонахождения автомобиля
- 3 Кнопка разблокировки
- 4 Кнопка открывания задней двери

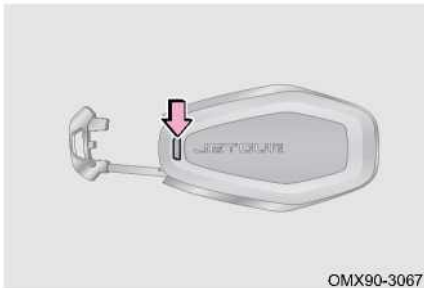

Механический ключ, встроенный в смарт-ключ, можно использовать для отпирания/запираания дверей после нажатия кнопки разблокировки и извлечения механического ключа. После использования верните его в смарт-ключ (подробности см. в разделе «Дверь»).

Ограничение функции

- В следующих условиях смарт-ключ может работать неправильно:
 - Рядом используется более одного смарт-ключа.
 - Расстояние между автомобилем и смарт-ключом превышает 20 м.
 - Электронный ключ соприкасается с металлическим предметом или покрыт им.
 - Электронный ключ находится рядом с электроприбором (например, мобильным телефоном или персональным компьютером).
 - Ключ находится рядом с устройствами беспроводной связи, имеющими ту же частоту, что и ключ с дистанционным управлением (например, портативное радио).
 - Ключ находится рядом с объектами, генерирующими сильные волны (такими как телевышка, радиостанция, электростанция, аэропорт, вокзал).
- При следующих условиях батарея смарт-ключа может быть разряжена или разряжена:
 - Расстояние дистанционного управления постепенно уменьшается.
 - Функция дистанционного управления не работает даже без помех.
 - При нажатии любой кнопки смарт-ключа индикатор тускнеет или не загорается.

3. ВНУТРЕННЯЯ ФУНКЦИЯ

- Электронный ключ может не обнаруживаться в следующих случаях:
 - Электронный ключ находится в багажном отделении.
 - При запираиии дверей смарт-ключ находится слишком близко к окну или крыше.
 - Проверьте, не находится ли смарт-ключ рядом с источниками сильных электромагнитных помех (такими как портативный источник питания, домофон или другие телефоны и т. д.).

Замена батареи смарт-ключа

Шаг 1: Выньте механический ключ

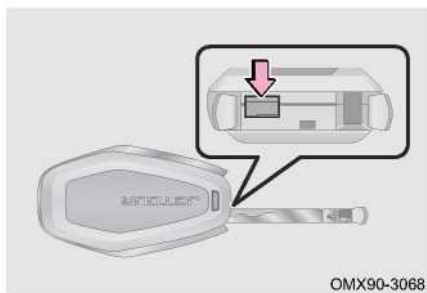

Шаг 2: Вставьте механический ключ в отверстие для смарт-ключа (как показано на рисунке) и аккуратно снимите крышку смарт-ключа.



Шаг 3: С помощью отвертки, обмотав наконечник защитной лентой, извлеките аккумулятор, а затем установите новый аккумулятор.

Шаг 4: Установите смарт-ключ на место в порядке, обратном снятию.

Шаг 5: После замены батареи проверьте на правильность состояния работы смарт-ключа (нажмите любую кнопку смарт-ключа, чтобы убедиться, что индикатор загорается). Если смарт-ключ не работает должным образом, как можно скорее обратитесь в авторизованный сервисный центр Jetour для проверки и ремонта.

🌿 ЗАЩИТА ОКРУЖАЮЩЕЙ СРЕДЫ

Использованную литиевую батарею нельзя утилизировать как обычный бытовой мусор. Обращайтесь с использованной батареей в соответствии с местными нормами и положениями, касающимися защиты окружающей среды.

ЧИТАТЬ

- Убедитесь, что положительные и отрицательные клеммы батареи расположены правильно.
- Модель батареи смарт-ключа: литиевая батарея 3V-CR2032.

ВНИМАНИЕ

- Используйте только ту модель батареи, которая рекомендована компанией Chery Commercial Vehicle Co., Ltd.
- Не сгибайте электрод и клемму при установке батареи.
- Убедитесь, что ваши руки сухие и держите их подальше от воды при замене батареи.
- Не прикасайтесь к новой батарее замасленными руками. Невыполнение этого требования может привести к коррозии аккумулятора.
- Не прикасайтесь и не перемещайте никакие компоненты внутри электронного ключа, иначе его функции могут работать неправильно.
- При замене батареи возникают некоторые трудности, поэтому при самостоятельной замене батареи она может быть повреждена. Рекомендуется заменить его на авторизованной станции обслуживания Jetour.

ПРЕДУПРЕЖДЕНИЕ

Соблюдайте особую осторожность, чтобы дети не проглотили извлеченную батарею или другие компоненты, иначе это может привести к смерти или серьезной травме детей.

Режим обнаружения автомобиля

Нажмите кнопку поиска автомобиля на смарт-ключе, дважды прозвучит звуковой сигнал, указатели поворота будут мигать в течение 8 секунд, и габаритный свет загорится на 8 секунд, это позволит вам легко найти свой автомобиль.

Ключ Bluetooth для телефона

Загрузите приложение для мобильного телефона Jetour. В соответствии с инструкциями на экране зарегистрируйтесь, указав свой номер телефона, введите основную информацию (VIN и т. д.), включите Bluetooth и привяжите телефон. Запирание, отпирание автомобиля и многие другие функции можно выполнять в «Управлении автомобилем». Если установка, сопряжение или привязка не удалась, обратитесь в авторизованный сервисный центр Jetour.

Обратная связь о статусе

После того, как приложение для мобильного телефона Jetour будет подключено через Bluetooth, на эффективном расстоянии около 20 м (без мертвой зоны) от автомобиля можно будет получить следующую информацию о состоянии:

- Статус защиты автомобиля от угона: режим усиления, режим деактивации.

3. ВНУТРЕННЯЯ ФУНКЦИЯ

- Состояние задней двери автомобиля: задняя дверь открыта, задняя дверь красная; Задняя дверь заперта, и задняя дверь белая.
- Статус центрального замка автомобиля: Центральный замок разблокирован, а статус дверного замка красный; Центральный замок заблокирован, и состояние дверного замка белое.

Укрепление/деактивация

Автомобиль можно укрепить/деактивировать с помощью мобильного телефона Jetour APR. Деактивация: При отправке команды деактивации автомобиль разблокируется, окна открываются, а зеркала заднего вида выдвигаются.

Усиление: При отправке команды усиления автомобиль блокируется, окна закрываются, а зеркала заднего вида складываются.

Вход без ключа

Отпирание/запирание дверей

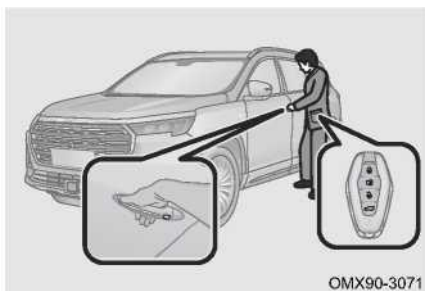

Носите смарт-ключ и держите ручку двери водителя, чтобы открыть все двери.

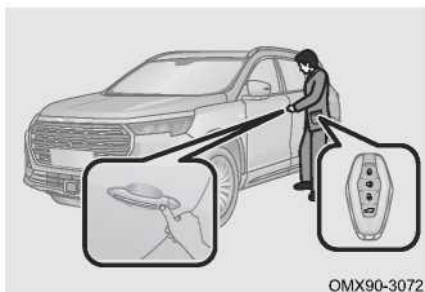

Носите с собой смарт-ключ и коснитесь сенсорной области блокировки, чтобы заблокировать дверь.

Приветственная функция

Функция приветствия включается через аудиосистему. Если автомобиль находится в защитном состоянии, он автоматически разблокируется, приветственный свет и габаритный свет загорятся, если смарт-ключ окажется в пределах 3 м от автомобиля; Все двери и задняя дверь закрыты, питание автомобиля выключено. При выходе из автомобиля со смарт-ключом автомобиль и окна автоматически закрываются.

ЧИТАТЬ

- Используйте функцию приветствия. После блокировки автомобиля на 3 дня функция приветствия отключается. Необходимо перезапустить двигатель, функция приветствия восстановится.
- Не кладите смарт-ключ вместе с компьютером, беспроводной мышью, телефоном и т. д., иначе функция приветствия может сработать неправильно.
- Если смарт-ключ находится на расстоянии примерно 2,5 м от автомобиля, указатели поворота не мигают и звуковой сигнал не слышен (успешная подсказка об укреплении), проверьте, заперт ли автомобиль, чтобы избежать неправильной работы или отказа блокировки из-за неудовлетворительного состояния.

Укрепление автомобиля

Укрепляющая операция

■ Укрепляющий режим

Переключите питание автомобиля в режим OFF, закройте все двери и заднюю дверь, нажмите кнопку блокировки функциональной клавиши, используйте функцию дистанционного открывания замков без применения ключа или функцию приветствия, чтобы заблокировать двери и войти в состояние укрепления.

Успешная укрепляющая подсказка: сигнальный огонь по повороте мигнет один раз и противоугонный гудок издает сигнал один раз.

Неудачная укрепляющая подсказка: сигнальный огонь по повороте мигает дважды.

■ Вторичный укрепляющий режим

Если после деактивации усиления транспортного средства все двери и задняя дверь не открываются, автомобиль автоматически запирается и переходит в состояние укрепления через 30 секунд. Если какая-либо дверь или задняя дверь открыта, автомобиль выйдет из вторичного укрепляющего режима.

ЧИТАТЬ

- В аудиосистеме установлена подсказка с усилением звука (подробности см. в разделе «Аудиосистема»).
- Укрепление автомобиля не может быть установлено, если питание автомобиля не отключено (в режим OFF).
- Если все двери закрыты, а задняя дверь закрыта не полностью, центральный замок заблокируется один раз, и защита автомобиля не будет успешно установлена.
- Если задняя дверь закрыта, а какая-либо дверь не закрыта, центральный замок заблокируется, а затем разблокируется, и защита автомобиля не будет успешно установлена.

Деактивация операции

Нажмите кнопку разблокировки функциональной клавиши, или используйте функцию приветствия, чтобы разблокировать двери и выйти из состояния укрепления.

Система иммобилайзера

Система иммобилайзера двигателя

Смарт-ключ имеет встроенный транспондерный чип. Если смарт-ключ не вставлен в противоугонный модуль двигателя, встроенный чип предотвратит запуск двигателя. В следующих условиях система иммобилайзера двигателя может работать неправильно:

- Электронный ключ соприкасается с металлическим предметом.
- Не модифицируйте и не удаляйте систему иммобилайзера двигателя.
- Смарт-ключ находится слишком близко или касается смарт-ключа (ключа со встроенным транспондерным чипом) другого автомобиля.

ВНИМАНИЕ

- Не подбирайте смарт-ключ самостоятельно, иначе система иммобилайзера двигателя может работать неправильно.
- Если двигатель не запускается, но стартер работает нормально, это может быть связано с помехами системы иммобилайзера двигателя, немедленно обратитесь в авторизованный сервисный центр Сherу для проверки и ремонта.

Противоугонная система автомобиля

Когда автомобиль находится в режиме защиты и обнаруживается неправильный вход, противоугонная система автомобиля подает звуковой и световой сигнал, предупреждая владельца о том, что автомобиль находится в недопустимом состоянии открытия.

ЧИТАТЬ

- Противоугонная система автомобиля не будет активирована, если двери заперты механическим ключом. Рекомендуется запирать двери смарт-ключом.
- После запирания дверей смарт-ключом противоугонная система автомобиля сработает, если передняя левая дверь разблокирована и открыта механическим ключом.
- Во избежание неожиданного срабатывания противоугонной системы автомобиля и угона автомобиля, прежде чем покинуть автомобиль, убедитесь, что в автомобиле никого нет, все двери и окна закрыты правильно и успешно укреплены.
- Когда противоугонная система автомобиля находится в состоянии защиты от угона, противоугонная система автомобиля может быть деактивирована при нажатии кнопки разблокировки на смарт-ключе или при успешном запуске автомобиля.

3-2. Двери

Переключатель дверного замка

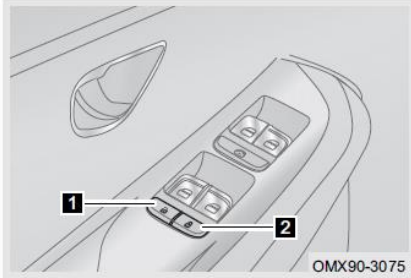

1 Отпирание дверей

2 Запирание дверей

ЧИТАТЬ

Когда все двери закрыты и скорость автомобиля превышает 20 km/h, двери автоматически запираются. Функция автоматического запирания дверей должна быть установлена в аудиосистеме (подробности см. в разделе «Аудиосистема»).

Отпирание дверей внутренней ручкой

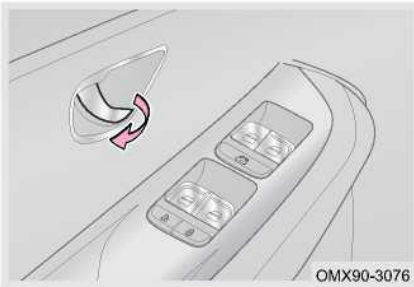

Когда двери разблокированы, потяните внутреннюю ручку двери один раз, чтобы открыть дверь. Когда двери заперты, дважды потяните внутреннюю ручку двери, чтобы открыть дверь.

Дверной механический переключатель

Автомобиль не может быть разблокирован/заблокирован электрически при разряженной батарее или в аналогичных условиях. В этом случае каждую дверь можно разблокировать/запереть механическим выключателем двери.

Передняя левая дверь

При отпирании передней левой двери механическим ключом срабатывает противоугонная система автомобиля; После срабатывания противоугонной системы автомобиля нажмите кнопку разблокировки электронного ключа или включите питание автомобиля, чтобы деактивировать противоугонную систему автомобиля.

3. ВНУТРЕННЯЯ ФУНКЦИЯ

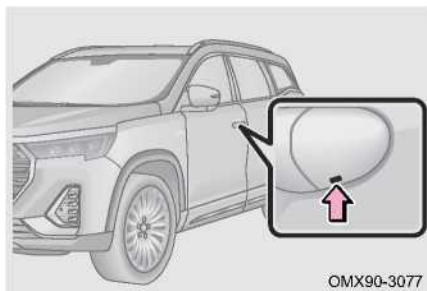

Шаг 1: Вставьте механический ключ в рабочее отверстие и подденьте переднюю декоративную крышку.

Шаг 2: Вставьте механический ключ в замочную скважину, поверните ключ по часовой стрелке, чтобы запереть дверь, против часовой стрелки, чтобы открыть дверь.

ЧИТАТЬ

- Если двери не открываются/запираются электрически, как можно скорее обратитесь на авторизованный сервисный центр Jetour для проверки и ремонта.
- После использования механического выключателя двери для запираения автомобиля проверьте, заперта ли каждая дверь. Если не удастся заблокировать, немедленно обратитесь в авторизованный сервисный центр Jetour.

Замок для защиты от детей

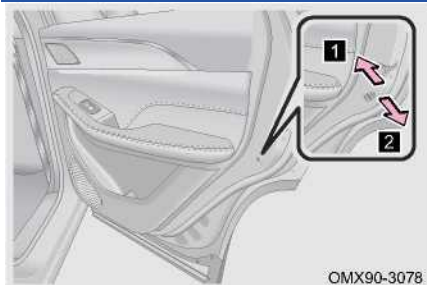

Замок для защиты от детей расположен на внутренней стороне задних дверей.

- 1 Заблокировать
- 2 Разблокировать

ПРЕДУПРЕЖДЕНИЕ

- Система автономна и ни в коем случае не может заменить механизм центрального замка.
- Перед началом движения убедитесь, что все двери закрыты, в противном случае возможны несчастные случаи и травмы.
- Когда ребенок сидит на заднем сиденье, всегда запирайте замки для защиты детей, чтобы предотвратить случайное открытие задней двери во время движения.
- После блокировки замка защиты от детей, в случае столкновения или других аварий, если в автомобиле кто-то есть, помните, что заднюю дверь можно открыть только снаружи.
- В жаркую погоду, если автомобиль глохнет, а все двери и окна закрыты, не позволяйте животным или детям находиться в автомобиле в одиночестве. В противном случае, пусть даже на короткое время, это может привести к серьезным травмам и даже смерти из-за резкого повышения температуры.

3-3. Окна

Электрические стеклоподъемники

Методы использования

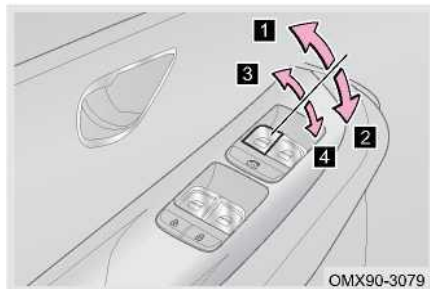

Включите выключатель стеклоподъемника после переключения питания автомобиля в режим ON:

- 1 Автоматическое закрытие
- 2 Автоматическое открытие
- 3 Ручное закрытие
- 4 Ручное открытие

ЧИТАТЬ

- Если все двери закрыты в течение 1 минуты после выключения переключателя ENGINE START STOP, стеклоподъемником можно управлять.
- После того, как вы оставили автомобиль в условиях низкой температуры на длительное время, при нажатии переключателя электрического стеклоподъемника оконное стекло не может быть полностью открыто или закрыто. В этом случае отпустите переключатель и снова включите его, повторите 3-5 циклов для восстановления.

⚠ ПРЕДУПРЕЖДЕНИЕ

- Во избежание травм водитель обязан научить всех пассажиров пользоваться переключателем подъема/опускания стеклоподъемника и особенно следить за тем, чтобы дети не использовали его неправильно. Перед выходом из автомобиля убедитесь, что питание автомобиля отключено или немеханическое устройство закрыто.
- При открывании окна убедитесь, что ни одна часть пассажира не будет защемлена.

Переключатель блокировки окна

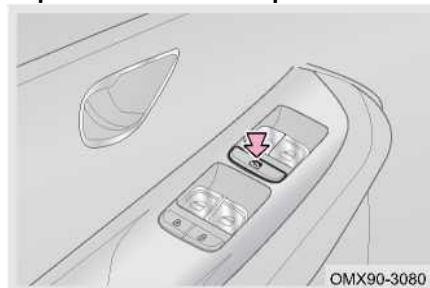

Используйте эту функцию, чтобы предотвратить случайное открытие или закрытие окна со стороны пассажира детьми.

Нажмите переключатель блокировки окон, загорится индикатор переключателя, и окно со стороны пассажира будет заблокировано. Окном со стороны пассажира можно управлять только с помощью переключателя стеклоподъемника со стороны водителя.

3. ВНУТРЕННЯЯ ФУНКЦИЯ

Функция дистанционного управления окном

Функция опускания окна на пульте дистанционного управления

Когда питание автомобиля переключается в режим OFF, все двери закрываются. В зоне действия зажимайте кнопку разблокировки на смарт-ключе, чтобы открыть все окна, и наружное зеркало заднего вида автоматически сложится.

Функция подъема окна на пульте дистанционного управления

Когда питание автомобиля переключается в режим OFF, все двери закрываются. В зоне действия зажимайте кнопку блокировки на смарт-ключе, чтобы закрыть все окна, и наружное зеркало заднего вида автоматически расширится.

⚠ ПРЕДУПРЕЖДЕНИЕ

Прежде чем использовать функцию дистанционного управления окном, будьте особенно осторожны. Функцию дистанционного управления подъемом/опусканием окон можно использовать только тогда, когда автомобиль хорошо виден, и убедитесь, что пассажиры не могут быть защемлены окнами.

Функция защиты от замятия окна

В зоне действия функции защиты от защемления, когда окно сталкивается с препятствиями во время автоматического подъема окна, оно останавливается на полпути и приоткрывается.

⚠ ПРЕДУПРЕЖДЕНИЕ

- Не активируйте функцию защиты от заклинивания, намеренно зажимая какую-либо часть тела.
- Если какой-либо предмет захвачен в тот момент, когда окно готово полностью закрыться, функция защиты от защемления может не сработать. Будьте осторожны, чтобы окно не зацепило никакую часть тела.

Самообучающаяся защита от заземления окон

1. Переверните переключатель ENGINE START STOP в режим ON.
2. Вручную нажмите переключатель окна, чтобы полностью закрыть окно, и удерживайте переключатель в течение 2 секунд.
3. Отпустите переключатель.
4. Вручную нажмите переключатель окна, чтобы полностью открыть окно, и удерживайте переключатель в течение 2 секунд.
5. Отпустите переключатель.
6. Попробуйте включить функцию автоматического подъема окна.

⚠ ВНИМАНИЕ

Частые срабатывания защиты от заклинивания приведут к сбою открытия окна одним касанием, поэтому необходимо включить самообучающуюся работу.

3-4. Панорамный люк с электроприводом

Панорамный люк с электроприводом

Включите переключатель панорамной люка с электроприводом после переключения питания автомобиля в режим ON.

Открытие/закрытие солнцезащитного козырька



1 Открытие

2 Закрытие

Примечание: Во время движения солнцезащитной шторки нажмите любой переключатель солнцезащитной шторки, чтобы остановить его наполовину, и снова нажмите, чтобы продолжить движение.

Открытие/закрытие люка с электроприводом



1 Наклон вверх

Когда люк с электроприводом закрыт, коротко нажмите на переключатель, люк с электроприводом полностью поднимется.

2 Закрытие

Когда люк с электроприводом поднимется, коротко нажмите на переключатель, люк с электроприводом полностью закроется.

Открытие/закрытие люка с электроприводом



1 Открытие

Когда люк с электроприводом закрыт, коротко нажмите на переключатель, люк с электроприводом полностью поднимется; Продолжайте нажимать на него, и люк с электроприводом автоматически приоткроется до половины; Нажмите его еще раз, и люк с электроприводом автоматически откроется полностью.

Зажмите и удерживайте переключатель, чтобы открыть люк с электроприводом.

2 Закрытие

Когда люк откроется, коротко нажмите переключатель, чтобы закрыть люк с электроприводом.

Зажмите и удерживайте переключатель, чтобы закрыть люк с электроприводом.

Примечание: Во время автоматической работы люка с электроприводом нажмите любой переключатель лунной крыши, чтобы остановить ее наполовину, и нажмите снова, чтобы продолжить движение. Во время ручного управления люком с электроприводом отпустите переключатель, чтобы остановить ее наполовину, и снова нажмите, чтобы продолжить движение.

⚠ ПРЕДУПРЕЖДЕНИЕ

Прежде чем закрыть люк с электроприводом, проявите особую осторожность. Автомобиль должен быть хорошо виден, и убедитесь, что пассажиры не могут быть захвачены люком с электроприводом.

Функция дистанционного управления люком с электроприводом

Когда питание автомобиля переключается в режим OFF, все двери закрываются. Зажмите и удерживайте кнопку блокировки на смарт-ключе, чтобы автоматически закрыть люк с электроприводом.

Примечание: Когда автомобиль запирается внешней ручкой двери водителя, люк с электроприводом закрывается автоматически.

Инициализация люк с электроприводом

Когда питание автомобиля переключено в режим ON и люк с электроприводом полностью закрыта, зажмите и удерживайте переключатель закрытия лунной крыши более 7 секунд, пока не услышите щелчок, инициализация завершена.

Функция защиты от защемления люка с электроприводом

Функция защиты от застревания

При закрытии люка с электроприводом, если есть препятствия, активируется функция защиты от заклинивания, и он автоматически реверсирует и останавливается, чтобы предотвратить травмы.

⚠ ПРЕДУПРЕЖДЕНИЕ

- Не активируйте функцию защиты от заклинивания, намеренно зажимая какую-либо часть тела.
- При управлении потолочным люком убедитесь, что ни одна часть пассажира не будет защемлена.

Функция защиты от перегрева

После того, как двигатель люка с электроприводом будет постоянно работать при температуре, превышающей его защитную температуру, двигатель перестанет работать и начнет охлаждаться. После того, как двигатель остынет до безопасной температуры, люк с электроприводом возобновит свою нормальную работу.

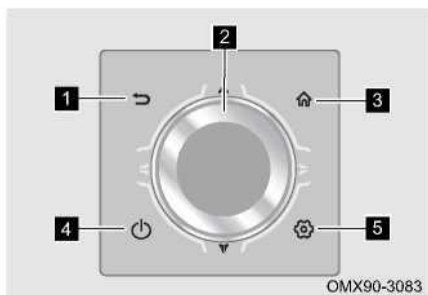
3-5. Аудио система**Кнопка панели аудио****1** Кнопка возврата

Нажмите, чтобы вернуться на предыдущую страницу.

2 Ручка регулировки громкости

Поверните против часовой стрелки, чтобы уменьшить громкость, и по часовой стрелке, чтобы увеличить громкость;

Нажмите вверх, чтобы переместить курсор вверх; Нажмите вниз, чтобы переместить курсор вниз; Нажмите влево, чтобы переместить курсор влево, нажмите вправо, чтобы переместить курсор вправо, и нажмите, чтобы подтвердить выбор.

3 Коротко нажмите кнопку «Домой», чтобы перейти на главный экран.

4 Кнопка аудиопереклювателя. Включение/выключение режима ожидания.

5 Коротко нажмите кнопку настройки, чтобы открыть экран настроек.

⚠ ВНИМАНИЕ

- Не ремонтируйте, не разбирайте и не модифицируйте головное устройство без разрешения. В случае неисправности обратитесь в авторизованный сервисный центр Jetour.
- Будьте осторожны, не проливайте напитки или другие жидкости на аудиосистему. Если внутрь головного устройства попала жидкость или другие предметы, немедленно отключите питание и обратитесь в авторизованный сервисный центр Jetour.

3. ВНУТРЕННЯЯ ФУНКЦИЯ

ЧИТАТЬ

- Подробную информацию об аудиосистеме см. в электронном руководстве по аудиосистеме.
- Все экраны дисплея приведены только для справки, пожалуйста, обратитесь к фактическому экрану дисплея автомобиля.

Главный экран

После запуска системы войдите в главный экран.

Выберите нужную функцию, чтобы открыть соответствующий экран.

ЧИТАТЬ

- Подробную информацию об аудиосистеме см. в электронном руководстве по аудиосистеме.
- Все экраны дисплея приведены только для справки, пожалуйста, обратитесь к фактическому экрану дисплея автомобиля.

Голосовой помощник

Когда аудиосистема включена, голосового помощника можно разбудить одним из следующих способов:

Способ 1: Скажите «Jetour, Jetour».

Способ 2: Нажмите «» на экране аудио.

Способ 3: Через " " на руле.

Распознавание мониторинга (при наличии)



Система мониторинга водителя в основном распознает состояние водителя с помощью камеры монитора водителя (DMS).

Система мониторинга пассажиров в основном отображает заднее изображение на радиодисплее в режиме реального времени с помощью камеры монитора в автомобиле.

Система мониторинга водителя



Система мониторинга водителя может включать/выключать соответствующие функции аудиосистемы, а также активировать настройку скорости и времени будильника.

- Мониторинг усталости водителя: он в основном отслеживает поведение водителя и закрытие глаз. При обнаружении поведения при усталости, напоминание карты будет выдано, и при его отключении распознавание и напоминание не будут выполнены.
- Мониторинг опасных действий для водителя: он в основном отслеживает поведение водителя при телефонных звонках и курении. При обнаружении опасного поведения будет выдано напоминание карты, а при его отключении распознавание и напоминание не будут выполнены.
- Скорость активации монитора водителя (DMS): когда скорость по умолчанию составляет 40 km/h, будут срабатывать и распознаваться усталостные и опасные действия, и пользователь может вручную отрегулировать значение скорости.
- Интервал напоминания о тревоге: тот же тип карты по умолчанию напомнит только один раз в течение 1 минуты, и пользователь может вручную настроить интервал напоминания.

Система мониторинга пассажиров



Нажмите на изображение в автомобиле на экране приложения, заднее изображение будет отображаться на аудиоскрине в режиме реального времени, что удобно для водителя, чтобы наблюдать за детьми на заднем сиденье, и поддерживает автоматическую отправку фотографий на WeChat мобильного телефона.

После того, как автомобиль остановится и заглухнет, а дверь будет закрыта, автоматически активируется функция распознавания детей. Когда на заднем сиденье обнаруживается ребенок, оставленный позади, автомобиль подает звуковой сигнал, автоматически делает фотографию и отправляет ее в официальные аккаунты Jetour на WeChat мобильного телефона пользователя.

ЧИТАТЬ

Пожалуйста, войдите в учетную запись головного устройства автомобиля и привяжите официальные учетные записи Jetour к мобильному телефону WeChat пользователя, реализовав функцию автоматического нажатия после съемки.

3. ВНУТРЕННЯЯ ФУНКЦИЯ

■ Отказ от ответственности

Прежде чем включить эту функцию, пожалуйста, внимательно прочитайте и полностью поймите это заявление. Если вы хотите продолжать использовать систему мониторинга пассажиров, ваше поведение будет рассматриваться как одобрение содержания этого заявления.

- Во время вождения все возникающие повреждения и риски несет пользователь.
- Во время вождения не смотрите видео с изображением на мониторе внутреннего вида автомобиля, чтобы избежать опасности при вождении.
- Система наблюдения за пассажирами только помогает узнать, остался ли ребенок на заднем сиденье позади. Под влиянием внутренней среды это может привести к ошибочной идентификации. Пожалуйста, не полагайтесь на эту функцию.

3-6. Система кондиционирования воздуха

Передняя панель кондиционера

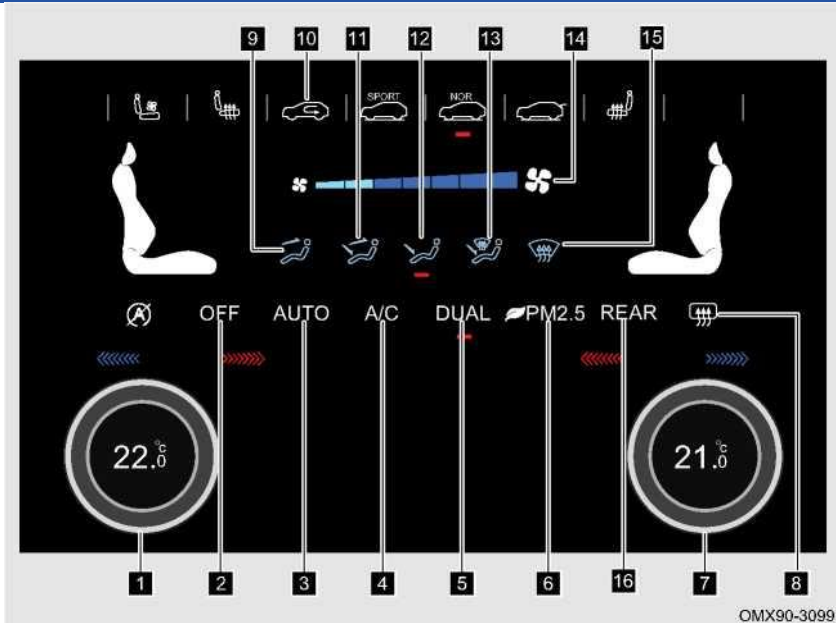

- | | | | | | |
|----------|--|----------|---|----------|-------------------------------|
| 1 | Ручка регулировки температуры со стороны водителя | 2 | Кнопка ВЫКЛ. кондиционер | 3 | Кнопка автоматического режима |
| 4 | Кнопка A/C | 5 | Кнопка двойного режима | 6 | Кнопка очистки воздуха |
| 7 | Ручка регулировки температуры со стороны переднего пассажира | 8 | Кнопка оттаивания заднего ветрового стекла и наружного зеркала заднего вида | 9 | Кнопка режима обдува на лицо |

- | | | |
|--|---|--|
| <p>10 Кнопка переключения наружного/рециркуляционного воздуха</p> <p>13 Кнопка фронтального размораживания/педального режима</p> <p>16 Кнопка заднего переключателя А/С</p> | <p>11 Кнопка режима обдува на лицо/ноги</p> <p>14 Кнопка регулировки объема воздушного потока</p> | <p>12 Кнопка режима обдува на ноги</p> <p>15 Кнопка обогрева лобового стекла</p> |
|--|---|--|

Задняя панель кондиционера (при наличии)

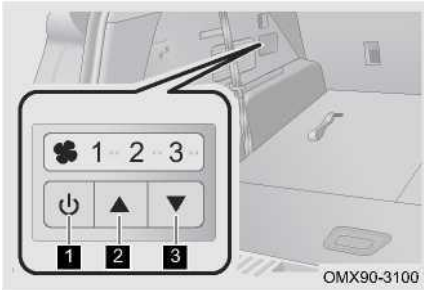

- 1** Кнопка заднего переключателя А/С
- 2** Кнопка увеличения объема воздушного потока
- 3** Кнопка уменьшения объема воздушного потока

Работа кондиционера

Регулировка объема воздушного потока

Нажать кнопки уменьшения или увеличения объема воздуха, чтобы уменьшить или увеличить объем воздуха.

Регулировка температуры

Нажать кнопки уменьшения или увеличения температуры, чтобы уменьшить или увеличить температуру.

Кнопка автоматического режима

Когда питание автомобиля переключено в режим ON, нажмите кнопку режима AUTO, загорится индикатор, указывающий на то, что режим AUTO введен; Индикатор гаснет, указывая на выход из режима AUTO.

Кнопка двойного режима

Когда питание автомобиля переключено в режим ON, нажмите кнопку двойного режима, загорится индикатор, указывающий на двойной режим; Индикатор гаснет, показывая, что в одиночном режиме.

Одиночный режим: поверните ручку регулировки температуры со стороны водителя, чтобы синхронно отрегулировать температуру со стороны переднего пассажира, и поверните ручку регулировки температуры со стороны переднего пассажира, чтобы войти в двойной режим.

Двойной режим: температуру со стороны водителя или со стороны переднего пассажира можно регулировать отдельно.

3. ВНУТРЕННЯЯ ФУНКЦИЯ

Кнопка A/C

Когда питание автомобиля включено, коснитесь этой кнопки, чтобы включить компрессор кондиционера и выполнить охлаждение кондиционера; Выключите компрессор кондиционера и остановите охлаждение кондиционера.

Кнопка режима наружного/рециркуляционного воздуха

Переключите питание автомобиля в режим ON и коснитесь этой кнопки, чтобы войти в режим рециркуляции воздуха. Коснитесь еще раз, чтобы войти в режим наружного воздуха.

- Используйте режим рециркуляции воздуха при следующих условиях.
- В пыльной среде.
- Для быстрого охлаждения воздуха в автомобиле.
- Чтобы изолировать другие запахи снаружи.
- Для предотвращения попадания выхлопных газов извне в автомобиль.

ВНИМАНИЕ

- Длительное использование режима рециркуляции воздуха может привести к повышению температуры в автомобиле и запотеванию стекол. Поэтому режим рециркуляции воздуха можно использовать только в течение короткого промежутка времени.
- Не курите в режиме рециркуляции воздуха, так как дым будет скапливаться на испарителе и входном воздушном фильтре, вызывая неприятные запахи, которые трудно удалить. При использовании внешней циркуляции в песчаный ветер, пожалуйста, переключитесь на режим рециркуляции воздуха, чтобы предотвратить попадание пыли в систему кондиционирования воздуха и засорение фильтрующего элемента кондиционера.

Регулировка режима выхода

Когда питание автомобиля переключено в режим ON, коснитесь кнопки режима выпуска воздуха, чтобы отрегулировать выпуск воздуха.

Режим лица: он может регулировать поток воздуха, выходящий из центра и отверстий для лица с обеих сторон.

Режим лица/ног: он может регулировать поток воздуха, выдуваемый из центрального отверстия, отверстий для лица с обеих сторон и отверстия для ног.

Ножной режим: он может регулировать поток воздуха, выдуваемый из отверстия для ног.

Режим переднего размораживания/ножного режима: он может регулировать поток воздуха, выдуваемый из отверстия для размораживания и выхода для ног.

ЧИТАТЬ

Если ветровое стекло запотевает во время движения, рекомендуется режим оттаивания лобового стекла.

Кнопка обогрева лобового стекла

Когда питание автомобиля переключено в режим ON, коснитесь этой кнопки, чтобы открыть функцию удаления запотевания и оттаивания переднего ветрового стекла; Коснитесь этой кнопки еще раз, чтобы отключить функцию защиты от запотевания и оттаивания лобового стекла.

После включения функции удаления запотевания и оттаивания лобового стекла отрегулируйте большую часть потока воздуха на лобовое стекло и небольшую часть потока воздуха на боковое ветровое стекло.

■ Для достижения наилучшего эффекта предотвращения запотевания/размораживания действуйте следующим образом:

Шаг 1: Перед вождением убедитесь, что внутренняя поверхность стекла чистая и сухая, если есть очевидная пыль или капли воды, их необходимо вытереть.

Шаг 2: Отрегулируйте объем воздуха до максимального уровня.

Шаг 3: Отрегулируйте температуру до комфортной температуры.

Шаг 4: Настройте режим на режим переднего размораживания или режим переднего размораживания/педальный режим.

⚠ ВНИМАНИЕ

- В целях безопасности вождения, пожалуйста, правильно используйте функцию предотвращения запотевания.
- Зимой не используйте режим рециркуляции воздуха в длительное время, иначе переднее ветровое стекло быстро запотеет.
- Плохая видимость увеличивает риск дорожно-транспортных происшествий и травм. Поэтому для безопасности дорожного движения очень важно обеспечить хорошую видимость во время вождения.

Очистка воздуха (при наличии)

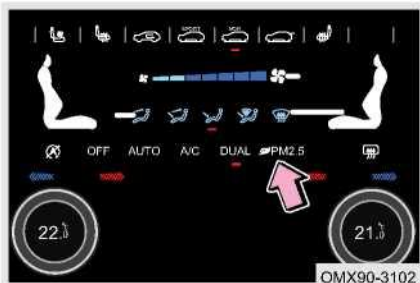

Нажмите кнопку очистки воздуха на экране управления кондиционером, чтобы активировать функцию очистки воздуха. Нажмите кнопку очистки воздуха на главном экране аудиосистемы, чтобы открыть экран настройки очистителя воздуха.

Функция очистки воздуха интеллектуально устанавливает режим наружного/рециркуляционного воздуха в соответствии с качеством воздуха внутри/снаружи и автоматически включает вентилятор и генератор анионов для обеспыливания помещения. Чтобы увеличить срок службы очистителя воздуха, функция очистки воздуха автоматически отключается, когда качество воздуха в помещении становится хорошим или очиститель воздуха работает в течение 15 минут.

Кнопка оттаивания заднего ветрового стекла и наружного зеркала заднего вида. Запустите двигатель и нажмите на эту кнопку. Когда индикаторный огонь включен, это означает, что функция оттаивания заднего ветрового стекла/наружного зеркала заднего вида включена. Если индикаторный огонь выключен, это означает, что функция оттаивания заднего ветрового стекла/наружного зеркала заднего вида отключена.

3. ВНУТРЕННЯЯ ФУНКЦИЯ

⚠ ВНИМАНИЕ

- Не царапайте и не повреждайте провода нагревателя при очистке заднего ветрового стекла/наружного зеркала заднего вида.
- Когда батарея разряжена, функция оттаивания заднего ветрового стекла/наружного зеркала заднего вида не может быть включена, чтобы обеспечить нормальный запуск автомобиля.
- Убедитесь, что функция оттаивания заднего ветрового стекла/наружного зеркала заднего вида выключена, когда запотевание или иней на заднем ветровом стекле/наружном зеркале заднего вида очищены.

⚠ ПРЕДУПРЕЖДЕНИЕ

Чтобы не обжечься, не прикасайтесь к заднему ветровому стеклу/наружному зеркалу заднего вида, когда работает или только что отключилась функция обогрева заднего ветрового стекла/наружного зеркала заднего вида.

Функция охлаждения ящика подлокотника на дополнительной приборной панели

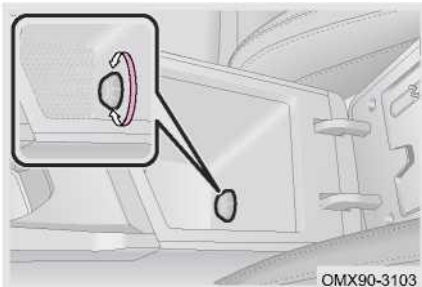

Вспомогательный подлокотник консоли фронтальной панели оснащен выходом для холода. Поместите необходимые предметы (например, напитки в банках) в ящик подлокотника дополнительной приборной панели. Кондиционер включает режим для лица для охлаждения. Поверните коробку подлокотника внутри ручки против часовой стрелки, чтобы охладить необходимые предметы.

⚠ ПРЕДУПРЕЖДЕНИЕ

Ящик подлокотника на консоли дополнительной панели не может быть закрыт, если предметы негабаритны. Открывающийся ящик подлокотника может препятствовать движению руки водителя во избежание травм.

3-7. Регистратор вождения (DVR)

Регистратор вождения (DVR)

Регистратор вождения может записывать видеоизображение и звук всего процесса вождения, что может свидетельствовать о дорожно-транспортных происшествиях. Любители самостоятельных путешествий также могут использовать его для записи процесса преодоления трудностей и опасностей. Он записывает время, скорость и свет в видео во время вождения, что похоже на «черный ящик».

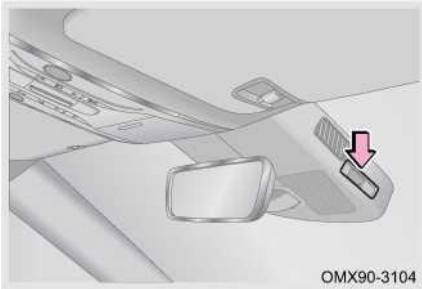

Перед запуском вставьте сохраненную TF-карту, чтобы использовать все функции регистратора вождения. Если TF-карта не вставлена, видеорегистратор может записывать видео в режиме реального времени, и видеоданные не могут быть сохранены и воспроизведены. Примечание. Регистратор движения некоторых моделей встроен в модуль панорамного изображения.

<p>ЧИТАТЬ</p> <ul style="list-style-type: none"> • Пользователям необходимо приобрести настоящие TF-карты, поддерживающие 8G, 16G или 32G. • Из-за различных конфигураций автомобилей положение установки карты TF отличается. Пожалуйста, обратитесь к фактической конфигурации автомобиля.



Когда скорость автомобиля превышает 5 km/h, регистратор вождения запускается автоматически. Функция записи вождения автоматически останавливается после выключения двигателя в течение 1 минуты. Нажмите «Захват», чтобы сделать фотографии, по одной фотографии каждый раз. Нажмите видео, чтобы выполнить видеозапись.

Щелкните воспроизведение, чтобы отобразить миниатюру текущего файла внутри каждой папки (видео или изображения), а затем щелкните, чтобы удалить и выбрать файл, щелкните миниатюру видео, чтобы загрузить исходный видеофайл для воспроизведения и приостановки воспроизведения, или щелкните предыдущий/следующий файл, последнее видео и первое видео будут напоминать при нажатии. Нажмите «Настройки», чтобы открыть экран меню настроек видеорегистратора для соответствующих настроек.

<p>ЧИТАТЬ</p> <p>В случае столкновения функция записи вождения не повреждена, и эта функция активирована, она будет автоматически записывать в течение 5 минут.</p>
--

<p>ВНИМАНИЕ</p> <p>В процессе удаления видео или фотографий не отключайте TF-карту и не отключайте питание, чтобы не повредить TF-карту.</p>



3-8. Беспроводная зарядка (при наличии)

Беспроводная зарядка

Беспроводная зарядка использует технологию электромагнитной индукции, отличающуюся удобством, универсальностью, новизной и безопасностью, чтобы вы могли получить больше удовольствия от вождения.

Методы использования



Когда питание автомобиля переключается в режим ON, беспроводная зарядка начинает работать после помещения мобильного телефона в зону обнаружения беспроводной зарядки, и "  " индикатор комбинации приборов всегда включен; В случае сбоя беспроводной зарядки всегда горит индикатор "  " на приборной панели.

- В следующих условиях беспроводная зарядка может работать неправильно:
- Мобильный телефон не полностью помещается в зону беспроводной зарядки, и мобильный телефон нельзя заряжать.
- Задняя часть мобильного телефона не находится в центре зоны беспроводной зарядки, и мобильный телефон нельзя заряжать.
- Если между мобильным телефоном и зоной беспроводной зарядки находятся металлические посторонние предметы (например, монеты, металлический корпус мобильного телефона и т. д.), и мобильный телефон невозможно зарядить.
- Когда температура поверхности зоны обнаружения беспроводной зарядки слишком высока из-за воздействия солнечных лучей, модуль беспроводной зарядки активирует самозащиту, и мобильный телефон не может быть заряжен.

ЧИТАТЬ

- Функция беспроводной зарядки поддерживает только мобильные телефоны с функцией беспроводной зарядки.
- Поместите мобильный телефон в центр слота для мобильного телефона. Если вы ускоряетесь, замедляетесь или резко поворачиваете во время вождения, мобильный телефон будет трястись, что может повлиять на эффективность и стабильность зарядки.

⚠ ВНИМАНИЕ

- В процессе нормального использования автомобиля, чтобы убедиться, что автомобиль распознает смарт-ключ, будет временная экранировка зарядки.
- Если ваш мобильный телефон не поддерживает функцию беспроводной зарядки, рекомендуется не использовать накладку для беспроводной зарядки. Качество беспроводного зарядного патча на рынке неравномерно, и частое использование легко приведет к повреждению (например, сбой функции, плохой контакт интерфейса, сбой распознавания металлических посторонних предметов).

3-9. Пространство для хранения**Пространство для хранения****Коробка для очков**

Нажмите на передний конец крышки коробки, чтобы открыть коробку для очков. В нем можно хранить очки или другие мелкие предметы.

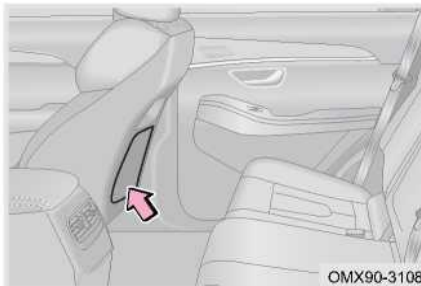
Сумка для хранения сиденья

Спинки передних сидений оснащены сумками для хранения на задней стороне, которые используются для хранения документов, инструкций и т. д.

3. ВНУТРЕННЯЯ ФУНКЦИЯ

Перчаточный ящик

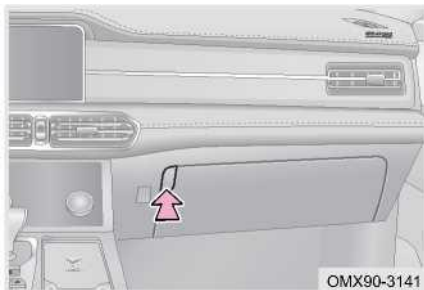

Нажмите переключатель бардачка, чтобы открыть бардачок.

Перчаточный ящик используется для хранения карты, инструкций и других предметов.

⚠ ПРЕДУПРЕЖДЕНИЕ

Перед началом движения убедитесь, что перчаточный ящик полностью закрыт. В противном случае в случае экстренного торможения или экстренного руления это может привести к несчастным случаям и серьезным травмам или даже смерти.

Дверные ящики для хранения

Ящики для хранения на передних и задних дверях можно использовать для хранения карт, чашек и других предметов.

Ящик подлокотника на дополнительной консоли панели приборов

Нажмите переключатель ящика подлокотника, чтобы открыть ящик подлокотника.

Ящик подлокотника на дополнительной консоли приборной панели используется для хранения карт, инструкций и других предметов.

⚠ ПРЕДУПРЕЖДЕНИЕ

- Взрослым или детям не разрешается сидеть на коробке для подлокотника на вспомогательной панели управления.
- Коробка для подлокотника на вспомогательной панели управления должна быть закрыта во время движения автомобиля, а открывающаяся коробка для подлокотника на вспомогательной панели управления может препятствовать движению руки водителя во избежание травм.

Передний подстаканник



Передний подстаканник расположен на вспомогательной фасционной консоли.

Задний подстаканник

Задний подстаканник расположен на подлокотнике второго ряда сидений. Его можно использовать, опустив подлокотник.

Когда он не используется, верните подлокотник в исходное положение.

Шторка для багажа (при наличии)

Потяните за ручку, чтобы натянуть шторку для багажа в прорези с обеих сторон и убедитесь, что она надежно зафиксирована в прорезях.

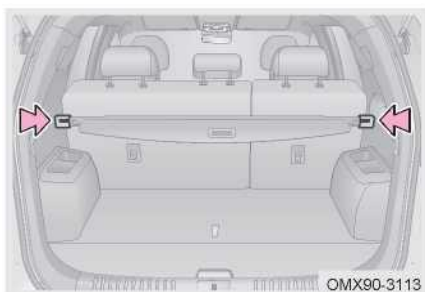

Нажмите на два конца шторки для багажа внутрь, чтобы снять/установить шторку. После того, как шторка снята, ее можно поместить в багажное отделение.

ЧИТАТЬ

Не кладите никакие предметы на шторку багажного отделения, иначе это может привести к ее повреждению.

3-10. Розетка

Розетка 12 В спереди

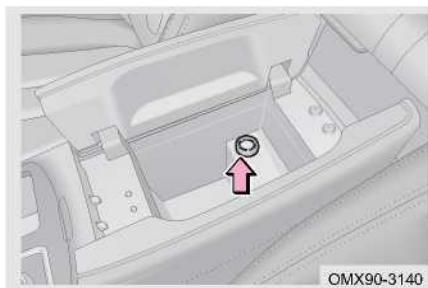

Передняя розетка расположена внутри ящика переднего центрального подлокотника.

Откройте защитную крышку для использования.

Задний

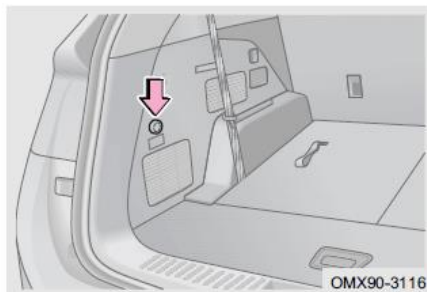

Задняя розетка расположена с левой стороны багажного отделения.

Откройте защитную крышку для использования.

ВНИМАНИЕ

- Во избежание перегорания предохранителя не используйте принадлежности с номинальным напряжением более 12 V.
- Во избежание разрядки аккумулятора не используйте розетку дольше, чем это необходимо, когда двигатель не работает.
- Не вставляйте в розетку ничего и не допускайте попадания какой-либо жидкости, кроме соответствующей вилки. Невыполнение этого требования может привести к сбою в электросети или короткому замыканию.
- Когда розетка не используется, защитная крышка должна быть закрыта, иначе в розетку попадут посторонние предметы или жидкость, что вызовет короткое замыкание.

Розетка 220 В (если оборудована)



Откройте крышку коробки для использования.

Зеленый индикатор горит, указывая на нормальную работу.

Горит красный индикатор, и вводится состояние защиты зарядки, для перезапуска необходимо снова включить автомобиль.

⚠ ВНИМАНИЕ

- Во избежание перегорания предохранителя не используйте электрооборудование большой мощности (150 Вт и более).
- Во избежание разрядки аккумулятора не используйте розетку дольше, чем это необходимо, когда двигатель не работает.
- Не вставляйте в розетку ничего и не допускайте попадания какой-либо жидкости, кроме соответствующей вилки. Невыполнение этого требования может привести к сбою в электросети или короткому замыканию.

3-11. Порт USB

Передний

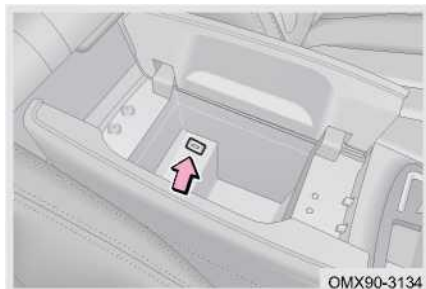

Передний USB порт расположен внутри переднего центрального подлокотника.

Вставьте USB-устройство для чтения музыкальных/видеофайлов и зарядите его.

Задний

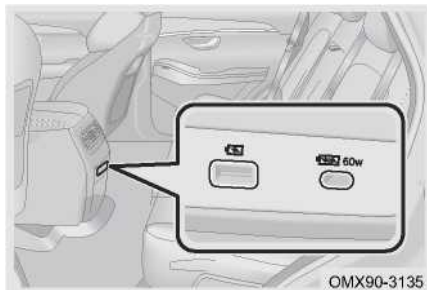

Задний порт USB расположен под задним воздуховодом. Он может обеспечить функцию зарядки для внешних USB-устройств. Интерфейс типа А слева, максимальная мощность 10 Вт.

Интерфейс type-C справа, максимальная мощность 60 Вт.

3-12. Солнцезащитные козырьки и зеркала заднего вида

Солнцезащитные козырьки и зеркала заднего вида

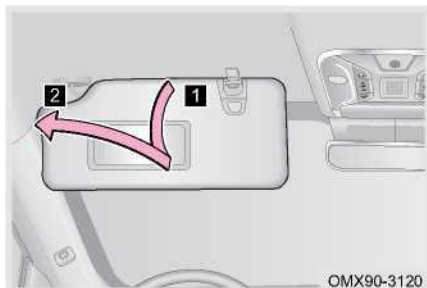

1 Откиньте солнцезащитный козырек вниз, чтобы установить его в положение прямого хода.

2 Откиньте солнцезащитный козырек вниз, отсоедините крючок, а затем поверните в сторону, чтобы установить его в боковое положение.

Косметическое зеркало расположено на солнцезащитном козырьке. Откиньте солнцезащитный козырек вниз и откройте крышку косметического зеркала, чтобы воспользоваться косметическим зеркалом.

⚠ ВНИМАНИЕ

- Не кладите твердые предметы, такие как компакт-диски и металлические карты, за солнцезащитные козырьки, чтобы эти предметы не травмировали людей в автомобиле во время дорожно-транспортных происшествий.
- Держите крышку косметического зеркала закрытой, когда косметическое зеркало не используется.

3-13. Вспомогательный захват и крючок для одежды

Вспомогательный захват и крючок для одежды

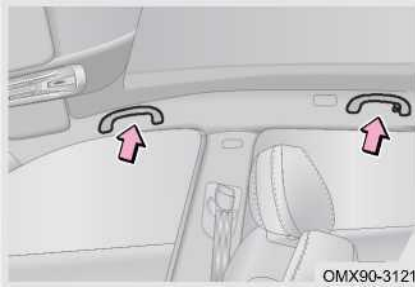

Вспомогательная рукоятка расположена по обеим сторонам пассажирской двери и задней двери. Располагаясь на сиденье, тело может поддерживаться вспомогательными ручками, установленными на обивке крыши.

Крючок для одежды расположен на задней вспомогательной рукоятке.

⚠ ВНИМАНИЕ

Не вешайте тяжелые предметы и не нагружайте вспомогательную рукоятку или крючок для одежды, чтобы не повредить вспомогательную рукоятку.

⚠ ПРЕДУПРЕЖДЕНИЕ

- Не используйте вспомогательный захват при посадке и вставании с сиденья.
- Не вешайте плечики для одежды или другие твердые или острые предметы на крючок для одежды. В случае экстренной остановки или аварии эти предметы могут выскочить и привести к серьезным травмам или смерти..

3-14. Капюшон

Открытие/закрытие капота

Тип А



Открыть

Шаг 1: Капот слегка приподнимется, если потянуть ручку открывания капота наружу.

Шаг 2: Поместите руку под капот и нажмите на ручку открывания капота вправо, чтобы поднять капот. Шаг 3: Плотнo вставьте опорный стержень в гнездо для него, чтобы капот оставался открытым.

Закрытие

Шаг 1: Закрепите опорный стержень в зажиме. Шаг 2: Когда капот находится примерно в 25 см от замка капота, опустите его с небольшим усилием. Убедитесь, что капот полностью закрыт и заблокирован.

Тип Б

Следуйте инструкциям ниже, откройте капот.

Шаг 1: Капот слегка приподнимется, если потянуть ручку открывания капота наружу (как показано на рисунке выше).

Шаг 2: Поместите руку под капот и нажмите на ручку открывания капота вправо, чтобы поднять капот.

Чтобы закрыть капот, когда он находится примерно в 25 см от замка капота, опустите капот с небольшим усилием. Убедитесь, что капот полностью закрыт и заблокирован.

⚠ ВНИМАНИЕ

- Прежде чем закрыть капот, проверьте область под капотом, чтобы убедиться, что крышки всех контейнеров на месте, а все разбросанные предметы (например, инструменты и т. д.) убраны.
- Закрывая капот, не нажимайте на него руками, иначе он может деформироваться.
- Перед началом движения убедитесь, что капот закрыт или заперт, иначе возможны несчастные случаи и травмы.

3-15. Задняя дверь

Задняя дверь с двигателем (при наличии)

Для вашего удобства заднюю дверь с электроприводом можно открыть/закрыть следующими способами, чтобы вы в полной мере ощутили удобство задней двери с электроприводом.

Использование смарт-ключа

Зажмите и удерживайте кнопку открывания задней двери на смарт-ключе, чтобы открыть/закрыть заднюю дверь с электроприводом; Во время движения двери багажного отделения с электроприводом кратковременно нажмите кнопку открывания двери багажного отделения на электронном ключе, чтобы приостановить действие двери багажного отделения с электроприводом.

Использование кнопки открывания задней двери на дисплее кондиционера



Нажмите кнопку открытия задней двери на дисплее кондиционера, чтобы открыть заднюю дверь.

Переключатель открывания задней двери

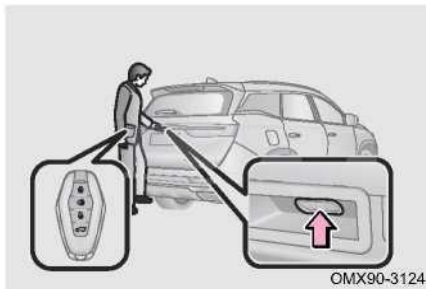

Способ 1: при разблокированном центральном замке нажмите кнопку открывания двери багажного отделения, дверь багажного отделения с двигателем откроется/закроется.

Способ 2: при запертом центральном замке возьмите смарт-ключ и нажмите кнопку открывания двери багажного отделения, дверь багажного отделения с электроприводом откроется/закроется.

ЧИТАТЬ

Когда питание автомобиля переведено в режим ACC / ON и центральный замок управления заблокирован, пожалуйста, сначала разблокируйте центральный замок управления, а затем откройте заднюю дверь с помощью переключателя открывания задней двери.

Выключатель задней двери с электроприводом



Когда дверь багажного отделения с электроприводом откроется, нажмите переключатель двери багажного отделения, чтобы закрыть дверь багажного отделения.

Когда дверь багажного отделения с электроприводом движется, нажмите переключатель двери багажного отделения с электроприводом, чтобы приостановить действие двери.

Когда задняя дверь с двигателем открыта, отрегулируйте ее до желаемой высоты; Зажмите и удерживайте переключатель двери багажного отделения с электроприводом, пока автомобиль не издаст звуковой сигнал, и высота открывания двери багажного отделения с электроприводом не будет успешно установлена.

Регулировка высоты открытия задней двери

Шаг 1: Когда задняя дверь открыта на соответствующую высоту, нажмите выключатель задней двери, и задняя дверь перестанет двигаться.

Шаг 2: Зажмите и удерживайте выключатель задней двери более 3 секунд, пока не прозвучит зуммер.

Примечание. Если необходимо сбросить высоту открывания, вручную отрегулируйте заднюю дверь до требуемой высоты, а затем зажмите и удерживайте выключатель питания задней двери более 3 секунд, пока не прозвучит зуммер.

Датчик удара (при наличии)



Переключите питание автомобиля в режим OFF, возьмите с собой смарт-ключ и ударьте ногой по нижнему краю заднего бампера.

Обнаруживаемый диапазон удара находится в области непосредственно под номерным знаком автомобиля. Смахивание влево и вправо в зоне обнаружения или только смахивание вверх не активирует эту функцию.

ЧИТАТЬ

- Высоту открывания задней двери с электроприводом также можно настроить в аудиосистеме (подробности см. в разделе «2-5. Аудиосистема»).
- Если высота открытия задней двери слишком мала, то её установить невозможно.
- Функция электронного ключа, распознающая открытую заднюю дверь, отключается после того, как автомобиль был заперт в течение 3 дней, перезапуск двигателя восстановит эту функцию.
- Не кладите смарт-ключ вместе с компьютером, беспроводной мышью, телефоном и т. д. Несоблюдение этого требования может привести к тому, что дверь багажного отделения с двигателем не сможет открыться/закрыться.
- Когда дверь багажного отделения с двигателем движется, нажмите любой переключатель двери багажного отделения, дверь остановится.
- Сильный дождь, сильный снегопад, мойка автомобиля под высоким давлением, сильное загрязнение заднего бампера и тягового устройства в задней части автомобиля могут снизить чувствительность датчика удара, что является нормальным явлением.

ВНИМАНИЕ

- Не пинайте бампер во время удара ногой, это может привести к повреждению заднего бампера.
- Не пинайте выхлопную трубу во время пинков. Выхлопная труба может быть очень горячей и вызвать ожоги. Убедитесь, что удар производится в пределах диапазона обнаружения датчика.
- Категорически запрещается вставлять его в металлический бампер или использовать металлическую краску при покраске. Рядом с задним бампером находится большое количество металла, что может привести к неработоспособности функции пуска толчком педали.
- Если задняя дверь неисправна, как можно скорее обратитесь на авторизованную сервисную станцию Jetour для осмотра и ремонта.
- Когда дверь багажного отделения открывается с электроприводом, не тяните электрический опорный стержень вбок, это может привести к повреждению соответствующих частей.
- Прежде чем открыть дверь багажного отделения с электроприводом, убедитесь, что в зоне открывания не должно быть мусора, задней стенки и т.п., что может привести к появлению царапин на задней двери.
- Закрывая заднюю дверь, убедитесь, что никто не заземлен. Если закрытие прерывается, закройте его снова.
- Когда дверь багажного отделения с двигателем открыта в крайнее верхнее положение, ее нельзя толкнуть или поддержать рукой в более высокое положение, что может привести к повреждению соответствующих частей.
- Закрывая дверь багажного отделения с электроприводом вручную, действуйте осторожно, не применяйте грубую силу, так как это может привести к повреждению двигателя и модуля.
- При подъеме или спуске из-за изменения центра тяжести дверь багажного отделения с электроприводом может не открываться или закрываться. Это нормально. Откройте или закройте его вручную.
- Если кабель аккумуляторной батареи отсоединен и снова подсоединен, дверь багажного отделения с электроприводом необходимо вручную закрыть до запертого положения с постоянной скоростью, а затем нажать выключатель двери багажного отделения с электроприводом, чтобы нормально открыть/закрыть дверь багажного отделения с электроприводом.

ПРЕДУПРЕЖДЕНИЕ

Перед началом движения убедитесь, что задняя дверь закрыта, иначе это может привести к аварии и повреждению соответствующих деталей.

Функция защиты от застревания

Если дверь багажного отделения с двигателем будет закрыта каким-либо предметом во время открывания/закрывания, дверь багажного отделения автоматически приоткроется немного и остановится.

⚠ ПРЕДУПРЕЖДЕНИЕ

- Не активируйте функцию защиты от заклинивания, намеренно зажимая какую-либо часть тела.
- Если какой-либо предмет захвачен, когда задняя дверца почти полностью закроется, функция защиты от защемления может не сработать. Будьте осторожны, чтобы не прищемить пальцы или другие предметы.

Непрерывное действие/защита от заедания

Открытие/закрытие задней двери 8 раз подряд в течение 30 секунд приведет к срабатыванию защиты от перегрева электрического опорного стержня, и электрическая функция будет временно недоступна. Через 30 секунд электрическая функция автоматически восстановится.

Во время открывания и закрывания защита от заклинивания срабатывает 8 раз подряд, электрическая функция отключится, а задняя дверь закроется до полностью фиксированной позиции вручную, чтобы возобновить электрическую функцию.

Ручное обучение

После отключения питания заднюю дверь с электроприводом необходимо изучить вручную. Закройте заднюю дверь в положение блокировки, нажмите кнопку открывания задней двери на задней двери, пока задняя дверь не откроется в максимальное положение, обучение выполнено успешно.

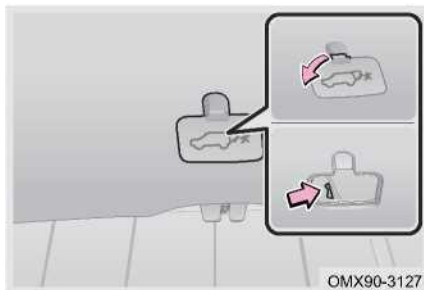
Аварийное открытие задней двери

Задняя дверь не может быть открыта, когда батарея разряжена или в подобных условиях. В этом случае заднюю дверь можно открыть с помощью аварийного выключателя задней двери (остановите автомобиль как можно плавнее).

Шаг 1: Опустите задние сиденья, чтобы войти в автомобиль через заднюю дверь.

Шаг 2: Снимите накладку внутренней защиты задней двери.

Шаг 3: Нажмите переключатель аварийного устройства вправо, чтобы открыть заднюю дверь.

3-16. Крышка топливного бака

Открытие/закрытие крышки топливного бака



Тип А

Шаг 1: Потяните ручку крышки топливного бака, и крышка топливного бака выскочит.

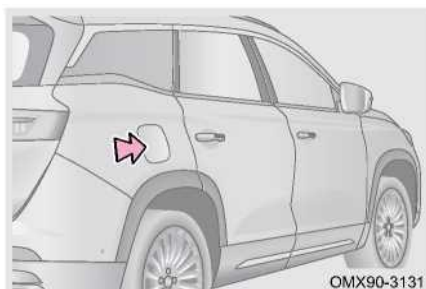

Тип Б

Шаг 1: Разблокируйте автомобиль. Нажмите на задний край люка топливного бака, чтобы открыть лючок топливного бака.

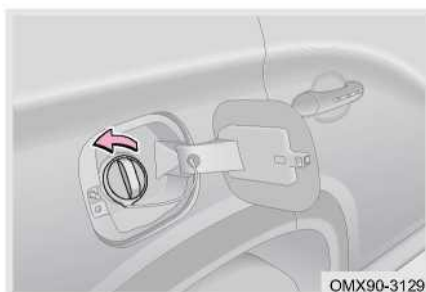

Шаг 2: Медленно поверните крышку топливного бака против часовой стрелки, чтобы снять её.

Шаг 3: После заправки поверните крышку топливного бака по часовой стрелке, пока не услышите щелчок. Затем полностью закройте крышку топливного бака.

ЧИТАТЬ

- Емкость топливного бака составляет 57 л. Необходимо использовать высококачественный неэтилированный бензин, соответствующий стандарту GB 17930, с октановым числом 92 или выше.
- Перед заправкой выключите выключатель ENGINE START STOP и убедитесь, что все двери и окна закрыты.
- Перед заправкой проверьте тип топлива.

⚠ ВНИМАНИЕ

- Предупреждающая табличка прикреплена к лючку топливного бака. Обязательно используйте указанный тип топлива.
- Не проливайте топливо во время заправки. В противном случае автомобиль может быть поврежден, например, из-за неправильной работы системы контроля выбросов, повреждения компонентов топливной системы или краски автомобиля.

⚠ ПРЕДУПРЕЖДЕНИЕ

Топливо – это высокотемпературное легковоспламеняющееся и взрывоопасное вещество. Топливо следует заправлять в соответствии с указанными процедурами и соблюдать следующие меры предосторожности, которые могут привести к смерти или серьезным травмам.

- В целях безопасности всегда выключайте переключатель ENGINE START STOP (Запуск/остановка двигателя).
- Обязательно строго соблюдайте правила безопасности на заправочной станции.
- Не вдыхайте пары топлива, так как топливо содержит вещества, вредные для здоровья.
- Убедитесь, что крышка топливного бака правильно закрыта во избежание испарения и разбрызгивания топлива.
- Поскольку бензин чрезвычайно легко воспламеняется, при заправке запрещается курить, а также не должно быть других искр или открытого огня. Обязательно выключите мобильный телефон, домофон или другое радиооборудование.
- Обязательно держите ручку на крышке топливного бака и медленно поворачивайте ее, чтобы снять крышку топливного бака. При открытии крышки топливного бака может быть слышен свистящий звук. Снимите крышку топливного бака после полного исчезновения звука. В жаркую погоду топливо может разбрызгиваться из заливной горловины из-за избыточного внутреннего давления, что может привести к травме.
- После выхода из автомобиля и перед тем, как открыть крышку топливного бака, прикоснитесь к неокрашенной металлической поверхности, чтобы снять статическое электричество.
- Прекратите заправку топливного бака после автоматического закрытия заправочного пистолета. В противном случае топливный бак может быть переполнен, что приведет к вытеканию топлива из топливного бака, что легко может привести к возгоранию, взрыву и серьезным травмам.

Аварийное открытие крышки топливного бака

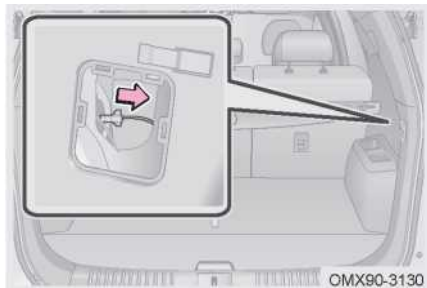

В некоторых случаях крышку топливного бака невозможно открыть с помощью ручки крышки топливного бака. В это время можно использовать аварийный трос, чтобы открыть крышку топливного бака.

Шаг 1: Откройте багажное отделение и извлеките штекер аварийного кабеля.

Шаг 2: Потяните аварийный трос назад, чтобы открыть крышку топливного бака.

Примечание: Только крышка топливного бака типа А имеет функцию аварийного открывания.

4-1. Режим питания автомобиля ... 94	
Переключатель ENGINE START STOP (ЗАПУСКА ДВИГАТЕЛЯ)	94
Электрический замок рулевой колонки (для автомобилей с механической коробкой передач)	94
4-2. Запуск и выключение двигателя	95
Запуск двигателя.....	95
Выключение двигателя.....	96
Запуск и остановка двигателя в аварийной ситуации	96
Система пуска-остановки на холостом ходу (при наличии) 97	
4-3. Сажевый фильтр (GPF)	100
Сажевый фильтр.....	100
4-4. Передача инфекции.....	100
Механическая коробка передач	100
Автоматическая коробка передач.....	101
4-5. Рулевая система	106
	Система рулевого управления с электроусилителем (EPS)....
	106
4-6. Тормозная система.....	107
Система электрического стояночного тормоза (EPB) .	107
Автоматическая система парковки (AUTO HOLD).....	108
Ножной тормоз	110
4-7. Антиблокировочная тормозная система (АБС).....	111
Антиблокировочная тормозная система (АБС)	111
4-8. Электронная система контроля устойчивости (ESP)	113
Электронная система контроля устойчивости (ESP)	113
Расширенная функция.....	114
4-9. Подушка безопасности (SRS).....	116
Подушка безопасности (SRS)	116
4-10. Система регистрации данных событий (EDR)	123
Система регистрации данных событий (EDR).....	123

4. ВОЖДЕНИЕ АВТОМОБИЛЯ

4-1. Режим питания автомобиля

Переключатель ENGINE START STOP (ЗАПУСКА ДВИГАТЕЛЯ)

Когда педаль тормоза не нажата (для моделей А/Т) или педаль сцепления не нажата (для моделей М/Т), нажмите переключатель ENGINE START STOP, чтобы переключить режим мощности автомобиля, при каждом нажатии этого переключателя соответствующий режим переключается.



Режим OFF: Все электроприборы выключены.

Режим ACC: можно использовать часть электроприборов.

Режим ON: можно использовать все электроприборы.

ЧИТАТЬ

При управлении переключателем ENGINE START STOP достаточно одного короткого сильного нажатия. Если переключатель нажат неправильно, двигатель может не запуститься или режим переключателя ENGINE START STOP может не переключиться. Нет необходимости постоянно нажимать и удерживать переключатель.

ВНИМАНИЕ

- Когда двигатель не работает, переключите режим питания автомобиля в режим OFF, чтобы предотвратить разрядку аккумуляторной батареи.
- Если при работающем двигателе рычаг переключения передач переводится в положение R/N/D, двигатель выключается, и питание автомобиля переключается в режим ACC, отличный от режима OFF. Переведите рычаг в положение P, питание автомобиля будет переключено в режим ON, и снова нажмите переключатель ENGINE START STOP, чтобы переключить питание автомобиля в режим OFF.

Электрический замок рулевой колонки (для автомобилей с механической коробкой передач)

Переключите питание автомобиля в режим OFF и откройте переднюю левую дверь, электронный замок рулевой колонки заблокирован; Переключите питание автомобиля в режим ACC/ON, электронный замок рулевой колонки разблокируется автоматически.

Когда питание автомобиля отключено, если передняя левая дверь не открыта в течение 10 минут, электрический замок рулевой колонки не заблокируется. Чтобы активировать блокировку электрического замка рулевой колонки, переключите питание автомобиля из режима ON в режим OFF, реализуя противоугонную функцию автомобиля.

В некоторых случаях (например, когда автомобиль останавливается на склоне) электрическая блокировка рулевого управления может не разблокироваться, работайте в соответствии с инструкциями, отображаемыми на комбинации приборов, такими как «Нажмите переключатель ENGINE START STOP, чтобы возобновить питание» и «Нажмите переключатель ENGINE START STOP». , поверните рулевое колесо и снимите блокировку рулевой колонки».

ВНИМАНИЕ

- Если замок рулевой колонки не может быть разблокирован, попробуйте разблокировать его несколько раз, а затем поверните рулевое колесо сразу же после нажатия переключателя ENGINE START STOP. Не поворачивайте руль с усилием.
- Если замок рулевой колонки по-прежнему не открывается, обратитесь как можно скорее на авторизованный сервисный центр Jetour для проверки и ремонта.

4-2. Запуск и выключение двигателя

Имея при себе смарт-ключ, выполните следующие операции.

Запуск двигателя

Для автомобиля с механической коробкой передач

Шаг 1: Убедитесь, что электрический стояночный тормоз включен.

Шаг 2: Убедитесь, что рычаг переключения передач переведен в положение N.

Шаг 3: Сядьте на сиденье водителя и полностью выжмите педаль сцепления.

Шаг 4: Нажмите кнопку ENGINE START STOP (Запуск/остановка двигателя).

Для автомобиля с автоматической коробкой передач

Шаг 1: Убедитесь, что электрический стояночный тормоз включен.

Шаг 2: Убедитесь, что рычаг переключения передач переведен в положение P.

Шаг 3: Сядьте на сиденье водителя и полностью нажмите педаль тормоза.

Шаг 4: Нажмите кнопку ENGINE START STOP (Запуск/остановка двигателя).

ЧИТАТЬ

При управлении переключателем ENGINE START STOP достаточно одного короткого сильного нажатия. Нет необходимости постоянно нажимать и удерживать переключатель.

После запуска двигателя

Скорость холостого хода двигателя контролируется электронной системой управления. При запуске двигателя высокая скорость может привести к повышению температуры двигателя, это нормально. После повышения температуры двигателя скорость автоматически снизится до нормальной скорости. В противном случае немедленно обратитесь в авторизованный сервисный центр Jetour для проверки и ремонта.

ПРЕДУПРЕЖДЕНИЕ

- Когда двигатель запущен, обязательно сядьте на сиденье водителя, чтобы запустить двигатель. Ни в коем случае не нажимайте педаль акселератора при запуске двигателя. В противном случае это может привести к несчастному случаю, что повлечет за собой серьезные травмы или смерть.
- Выхлопные газы содержат вредный монооксид углерода (СО), который не имеет цвета и запаха. Вдыхание выхлопных газов может привести к серьезной опасности для здоровья или даже к смерти.
- Если автомобиль припаркован в плохо проветриваемом месте, следует заглушить двигатель. В закрытом помещении, например, в гараже, выхлопные газы могут скапливаться и попадать в автомобиль. Это может привести к серьезной опасности для здоровья или даже к смерти.
- При запуске двигателя в проветриваемом помещении кто-то должен управлять двигателем в автомобиле, переключать кондиционер в режим подачи наружного воздуха и устанавливать высокую скорость вентилятора.

Выключение двигателя

Шаг 1: Автомобиль полностью остановлен.

Шаг 2: Включен стояночный тормоз.

Шаг 3: Переведите рычаг переключения передач в положение N (для моделей М/Т) или переведите рычаг переключения передач в положение Р (для моделей А/Т).

Шаг 4: Нажмите кнопку ENGINE START STOP (Запуск/остановка двигателя).

ВНИМАНИЕ

- Не нажимайте педаль акселератора до выключения двигателя.
- После продолжительной езды на высокой скорости температура двигателя будет высокой. Не выключайте двигатель сразу после остановки автомобиля. Дайте двигателю поработать на холостом ходу в течение нескольких минут, а затем выключите двигатель после того, как его температура упадет. В противном случае двигатель может быть поврежден.

Запуск и остановка двигателя в аварийной ситуации

Запуск в аварийной ситуации

При низком заряде батареи смарт-ключа или наличии серьезных помех сигналу бесключевой доступ и функция ENGINE START STOP не будут работать нормально. Запустите двигатель, выполнив следующие действия:



Шаг 1: Убедитесь, что рычаг переключения передач находится в положении N (для моделей М/Т) или Р (для моделей А/Т).

Шаг 2: Положите смарт-ключ на дно подстаканника, помеченного ключом, лицевой стороной вверх. Логотип на ключе должен быть совмещен с передней частью автомобиля.

Шаг 3: Переключите питание автомобиля в режим ON.

Шаг 4: После того, как на комбинации приборов отобразится подсказка "Verify successfully, start ready" («Проверка прошла успешно, старт готов»), нажмите педаль сцепления (для моделей МТ) или педаль тормоза (для моделей АТ) и нажмите переключатель ENGINE START STOP (ОСТАНОВКА ИЛИ ЗАПУСКА ДВИГАТЕЛЯ), чтобы запустить двигатель.

Выключение двигателя в аварийной ситуации

Во время движения, если двигатель необходимо остановить в случае возникновения чрезвычайной ситуации, выполните следующие действия, чтобы принудительно выключить двигатель.

Метод 1: Нажмите и удерживайте переключатель ENGINE START STOP более 3 секунд.

Метод 2: кратковременно нажмите переключатель ENGINE START STOP 3 или более раз подряд в течение 2 секунд.

⚠ ПРЕДУПРЕЖДЕНИЕ

- Не нажимайте выключатель ENGINE START STOP во время движения, за исключением экстренных случаев.
- Если двигатель выключен во время движения автомобиля, это может привести к аварии.

Система пуска-остановки на холостом ходу (при наличии)

Когда во время движения автомобиль столкнется со светофором или возникнет необходимость остановиться, функция "стоп-старт" на холостом ходу выключит двигатель. Когда он обнаружит необходимость запуска, двигатель автоматически запустится. Эта функция может улучшить экономию топлива автомобиля и уменьшить загрязнение выхлопных газов и шум при остановке для ожидания.

На холостом ходу система стоп-старт работает нормально, при соблюдении следующих условий двигатель останавливается и на холостом ходу. А когда необходимо трогаться с места, он автоматически запускает двигатель. Работа системы старт-стоп на холостом ходу не влияет на безопасность водителя и нормальную работу других систем автомобиля (система кондиционирования воздуха, тормозная система, аудиосистема и т.д. не влияет).

Включение/Выключение



Нажмите выключатель пуска-остановки холостого хода, символ высветится, и система выключится; Нажмите выключатель пуска-остановка на холостом ходу еще раз, выделение символа отменяется, и система включится.

Индикатор системы стоп-старт холостого хода

При неисправности системы холостого хода «стоп-старт» мигает желтый индикатор «» на приборной панели.

При несоблюдении условий безопасного пуска или отключении системы холостого хода «стоп-старт» загорается желтый индикатор «» на комбинации приборов.

При выполнении условий работы системы «стоп-старт» холостого хода загорается зеленый индикатор «» в комбинации приборов.

ЧИТАТЬ

При работе на холостом ходу система «стоп-старт» определяет, что условия безопасности не соблюдены (например, откройте дверь при остановленном двигателе), запустите двигатель вручную, и желтый индикатор «» на комбинации приборов снова загорится. При этом на комбинации приборов отображается «Запустить двигатель вручную». В настоящее время в системе нет проблем, пожалуйста, используйте безопасно.

Условия активации автостопа

- Кондиционер не включен.
- Аккумулятор в хорошем состоянии.
- Резкое торможение не срабатывает.
- Небольшой высокогорный район.
- Капот закрыт.
- Тормозной вакуум достаточно высокий.
- Автомобиль не стоит на крутом склоне.
- Автомобиль полностью останавливается.
- Угол поворота рулевого колеса не находится в состоянии рулевого управления с большим углом.
- Дверь со стороны водителя закрыта и ремень безопасности водителя пристегнут.
- После последнего запуска или поворота на большой угол скорость достигла 10 km/h.
- Угол поворота рулевого колеса не находится в состоянии рулевого управления с большим углом, и рулевое колесо не поворачивается.

- После включения питания автомобиля и проезда определенного расстояния впервые срабатывает функция холостого хода (желтый индикатор «» на комбинации приборов гаснет).

При выполнении вышеуказанных и следующих условий двигатель автоматически остановится:

- Для автомобиля с механической коробкой передач полностью отпустите педаль акселератора и педаль сцепления, установив рычаг переключения передач в положение N.
- Для автомобиля с автоматической коробкой передач полностью отпустите педаль акселератора и нажмите педаль тормоза, когда рычаг переключения передач находится в положении D/M или P/N.

Условия активации автозапуска

- Капот закрыт.
- Дверь водителя закрыта.
- Ремень безопасности водителя пристегнут.
- Положение переключения передач – N (только для автомобилей с механической коробкой передач).

Когда вышеуказанные условия и любое из следующих условий запуска выполняются, двигатель автоматически остановится:

- Для автомобиля с механической коробкой передач: при нажатии педали сцепления или педали газа.
- Для автомобиля с автоматической коробкой передач: двигатель запускается, когда рычаг переключения передач находится в положении N и педаль тормоза не нажата; Двигатель запускается, когда рычаг переключения передач находится в положении P, а педаль тормоза не нажата; Двигатель запускается, когда рычаг переключения передач находится в положении D/M, а педаль тормоза удерживается нажатой после остановки двигателя; Двигатель запускается при переводе рычага переключения передач в положение R; Двигатель запускается, когда рычаг переключения передач находится в положении N и педаль тормоза не нажата; Двигатель запускается, когда рычаг переключения передач находится в положении D.

Ограничение функции

В следующих случаях для обеспечения безопасного вождения система автоматически запускает двигатель без вмешательства водителя:

- Автомобиль откатывается.
- Обнаружена недостаточная аккумуляторная батарея.
- Обнаружено недостаточное разрежение в тормозной системе.
- Время автоматической остановки превышает 3 минуты.
- После успешного выполнения автозапуска, если система обнаружит, что водитель не нажимает ни одну педаль (педаль сцепления, педаль газа, педаль тормоза) и не переключает передачу в течение 15 секунд, она считает, что водитель не собирается трогаться с места, и автоматически останавливается. еще раз (только для автомобилей с механической коробкой передач).

4. ВОЖДЕНИЕ АВТОМОБИЛЯ



ЧИТАТЬ

Если система запуска и остановки двигателя срабатывает несколько раз за короткое время, стартер может перегреться, и система перейдет в состояние защиты стартера от перегрева. В это время автоматическая остановка будет отключена, что не является неисправностью. После поездки в течение определенного периода времени, когда система определяет, что температура стартера безопасна, функция автоматической остановки двигателя восстанавливается сама по себе.

4-3. Сажевый фильтр (GPF)

Сажевый фильтр

GPF может улавливать выбросы твердых частиц из выхлопных газов, чтобы уменьшить влияние выбросов твердых частиц от транспортных средств. Когда выбросы твердых частиц из GPF накапливаются в определенной степени, система регенерирует GPF.

Когда загорается зеленый индикатор «» на комбинации приборов, во избежание На холостом ходу в течение длительного времени, двигайтесь со скоростью 60 km/h или выше в целях безопасности и соответствия требованиям, пока индикатор не погаснет. Когда горит желтый индикатор «» загорается приборная панель, это указывает на то, что частицы, захваченные в GPF, достигли предельного значения, обратитесь на авторизованную станцию обслуживания Jetour для проверки и ремонта.

- Во время ежедневного вождения соблюдайте следующие меры предосторожности:
 - Избегайте частых поездок на короткие расстояния.
 - Избегайте длительной или частой работы двигателя на холостом ходу.
 - Избегайте длительной или частой работы двигателя на низких оборотах.

ПРЕДУПРЕЖДЕНИЕ

Запрещается парковаться на сухих листьях, сене или других легковоспламеняющихся материалах или оставлять автомобиль на холостом ходу в течение длительного времени. При работающем двигателе или только что остановленном автомобиле высокая температура выхлопной трубы может привести к возгоранию.

4-4. Передача инфекции

Механическая коробка передач

Механическая коробка передач состоит из шести ведущих передач переднего хода и одной передачи заднего хода.



Шаг 1: Полностью выжмите педаль сцепления и педаль тормоза, затем переключите рычаг переключения передач на нужную передачу.

Шаг 2: Отпустите стояночный тормоз и отпустите педаль сцепления и педаль тормоза, чтобы медленно вести автомобиль.

⚠ ВНИМАНИЕ

- При движении под уклон или повороте всегда используйте пониженную передачу и никогда не используйте движение накатом в положении N.
- Не пропускайте передачу при переключении с низкой на высокую передачу.
- Не держите ногу на педали сцепления во время движения, чтобы избежать ненужного износа сцепления.
- Не кладите руку на рычаг переключения передач, когда нет необходимости использовать рычаг переключения передач, иначе это приведет к преждевременному износу вилки переключения.
- Заведите автомобиль на 1-й передаче. При переключении полностью выжмите педаль сцепления, чтобы полностью отключить трансмиссию от мощности двигателя, и быстро переместите рычаг переключения передач.
- Перед включением заднего хода сначала устойчиво остановите автомобиль, полностью выжмите педаль сцепления и подождите около 3 секунд перед переключением на передачу заднего хода, что может эффективно уменьшить поломку зубьев при переключении в положение R и предотвратить плохое зацепление шестерни трансмиссии и создание шума.
- Если в трансмиссии обнаруживаются ненормальные явления, такие как ненормальные шумы, тяжелая работа и т. д., немедленно остановите автомобиль в безопасном месте вдали от проезжей части и своевременно свяжитесь с авторизованным сервисным центром Jetour для осмотра и ремонта, продолжайте движение после устранения неполадок.

⚠ ПРЕДУПРЕЖДЕНИЕ

Во избежание аварийного движения автомобиля обязательно нажимайте педаль тормоза при переключении передач.

Переведите рычаг переключения передач в положение R

Когда автомобиль стоит, полностью выжмите педаль сцепления, поднимите рычаг переключения передач вверх и переведите рычаг переключения передач в положение R.

Автоматическая коробка передач

Когда питание автомобиля находится в режиме ON, нажмите педаль тормоза и выполните переключение передач, как описано ниже. Текущее положение передачи будет отображаться на приборной панели. Если операция выполнена неправильно, на приборной панели будет отображаться соответствующее напоминание о переключении передач. Действуйте, следуя напоминаниям о переключении передач в обычном режиме.

4. ВОЖДЕНИЕ АВТОМОБИЛЯ



Шаг 1: Полностью нажмите педаль тормоза, переведите рычаг переключения передач из положения Р в положение D.

Шаг 2: Отпустите стояночный тормоз вручную или автоматически и отпустите педаль тормоза, чтобы медленно вести автомобиль.

ЧИТАТЬ

Когда автомобиль устойчиво остановится, нажмите кнопку Р за рычагом переключения передач, чтобы переключиться в положение Р. Нажимайте рычаг переключения передач вперед и назад, чтобы переключиться в другие положения.

ПРЕДУПРЕЖДЕНИЕ

Во избежание аварийного движения автомобиля обязательно нажимайте педаль тормоза при переключении передач.

Введение в положение передач

Во время операции водитель может выбрать автоматический режим и ручной режим (M). Выбранное положение передачи будет отображать соответствующую информацию о передаче на приборной панели.

Следующая информация поможет вам понять назначение и порядок операции различных передач, чтобы сделать правильный выбор в соответствии с реальными потребностями во время операции.

Диапазон передач		Функция
Автоматический режим	P передача	Парковка Ведущие колеса механически заблокированы. Двигатель можно запустить.
	Передача R	Задний ход Автомобиль может двигаться только назад. Автомобиль должен быть полностью остановлен перед переключением рычага переключения передач в положение R или из положения R (за исключением особых ситуаций).
	Передача N	Нейтральная передача Колеса и трансмиссия не блокируются на этой передаче. При парковке на пологом склоне также нажимайте педаль тормоза или задействуйте электронный стояночный тормоз, иначе автомобиль будет свободно скользить.
	Передача D	Передний привод Передачи обычно используется во время вождения. Начиная с неподвижного автомобиля, передача трансмиссии будет автоматически переключаться между различными передачами.
Ручной режим (M)	+	Нажмите рычаг переключения передач в направлении + один раз, коробка передач поднимется на одну передачу.
	-	Нажмите рычаг переключения передач в направлении - один раз, коробка передач понизится на одну передачу.

Переключение переключатель

Когда рычаг переключения передач находится в положении D и скорость автомобиля превышает 3 км/ч:

- Переместите переключатель «+» один раз, чтобы войти в ручной режим (M) без переключения на более высокую передачу.
- Переместите подрулевой переключатель «-» один раз, чтобы перейти в ручной режим (M) и перейти на пониженную передачу (не переключать на пониженную передачу, если текущая передача 1).
- При переключении в ручной режим (M) с помощью лепесткового переключателя, никаких операций в течение 10 секунд, выход из ручного режима (M) и передача D отображается на комбинации приборов.

4. ВОЖДЕНИЕ АВТОМОБИЛЯ



- 1 Понижение передачи
- 2 Повышение передачи

⚠ ПРЕДУПРЕЖДЕНИЕ

- Нельзя буксировать автомобиль на большие расстояния или на высокой скорости. При буксировке поднимите ведущие колеса или отсоедините карданный вал.
- Когда рычаг переключения передач находится в положении N, убедитесь, что стояночный тормоз включен или педаль тормоза нажата, иначе может произойти авария.

Выбор режима вождения



Доступны спортивный режим (SPORT) и обычный режим (NOR), и вы можете выбрать их в соответствии с дорожными условиями.

Соответствующий режим движения можно переключить на дисплее кондиционера.

ЧИТАТЬ

- Двигатель можно запустить, только если передача находится в положении Р или N.
- В ручной режим (М) можно войти, только когда передача находится в положении D.
- Никогда не переключайте передачу, когда автомобиль неподвижен и обороты двигателя увеличены.
- Никогда не увеличивайте обороты двигателя, когда автомобиль находится на стоянке с включенной передачей D или R.
- Когда двигатель заглохнет, не двигайтесь по инерции на передаче N. В противном случае трансмиссия будет повреждена.
- Не переводите рычаг переключения передач из положения D, когда автомобиль движется вперед. В противном случае коробка передач может быть серьезно повреждена.
- Не переводите рычаг переключения передач из положения R, когда автомобиль движется назад. В противном случае коробка передач может быть серьезно повреждена.
- При переключении рычага переключения передач в положение Р необходимо сначала нажать на педаль тормоза, чтобы обеспечить устойчивую остановку автомобиля. В противном случае механизм переключения будет поврежден.
- При переключении рычага переключения передач из положения Р необходимо сначала нажать на педаль тормоза, чтобы обеспечить устойчивую остановку автомобиля. В противном случае механизм переключения будет поврежден.
- При попытке выбраться из застрявшего автомобиля или брода рекомендуется вручную выбирать более низкую передачу, чтобы получить большую силу привода колес и избежать попадания воды на дорогу в выхлопной трубопровод.
- При неисправности автомобиля из-за недостаточного заряда аккумуляторной батареи даже при нажатии на педаль тормоза переключение из положения Р невозможно. Пожалуйста, немедленно свяжитесь с авторизованным сервисным центром Jetouг для проверки и ремонта.
- В ручном режиме операции повышения и понижения передачи должны выполняться нажатием рычага переключения передач в зависимости от частоты вращения двигателя и скорости автомобиля. Если требования не выполняются, коробка передач не будет выполнять операцию переключения передач.
- Когда автомобиль припаркован на склоне, сначала необходимо включить стояночный тормоз, а затем перевести рычаг переключения передач в положение Р. После начала движения на склоне сначала переведите рычаг переключения передач из положения Р, затем отпустите стояночный тормоз для движения.
- В допустимом диапазоне оборотов двигателя трансмиссия будет заблокирована на передаче, которую вы выбрали вручную. Когда автомобиль движется по длинной дороге под уклон, рекомендуется выбирать более низкую передачу вручную, чтобы лучше контролировать скорость автомобиля и уменьшить ослабление тормозного усилия автомобиля из-за длительного или частого нажатия педали тормоза.

4. ВОЖДЕНИЕ АВТОМОБИЛЯ

ПРЕДУПРЕЖДЕНИЕ

- Нельзя буксировать автомобиль на большие расстояния или на высокой скорости. При буксировке поднимите ведущие колеса или отсоедините карданный вал.
- Когда рычаг переключения передач находится в положении N, убедитесь, что стояночный тормоз включен или педаль тормоза нажата, иначе может произойти авария.

4-5. Рулевая система

Система рулевого управления с электроусилителем (EPS)

Система рулевого управления с электроусилителем использует крутящий момент, создаваемый двигателем, в качестве источника энергии системы рулевого управления, вместо вспомогательного метода, используемого в обычном автомобиле, то есть гидравлический насос приводится в действие двигателем.

ЧИТАТЬ

Систему рулевого управления с электроусилителем можно перевести в спортивный или комфортный режим через аудиосистему.

ВНИМАНИЕ

- Не удерживайте рулевое колесо в крайнем положении в любом направлении более 5 секунд при работающем двигателе.
- Частые манипуляции и вращение рулевого колеса в течение длительного времени могут привести к повреждению системы электроусилителя руля.
- Электродвигатель EPS издает нормальный звук при быстром повороте рулевого колеса.

Индикатор системы электроусилителя руля

При возникновении неисправности в системе загорается желтый индикатор «!» на приборной панели.

ПРЕДУПРЕЖДЕНИЕ

При наличии неисправности в системе, несмотря на то, что автомобиль сохраняет способность к обычному управлению, его следует водить с осторожностью. Пожалуйста, обратитесь в авторизованную сервисную станцию Jetour для проверки и ремонта как можно скорее.

4-6. Тормозная система

Система электрического стояночного тормоза (EPB)

Методы использования

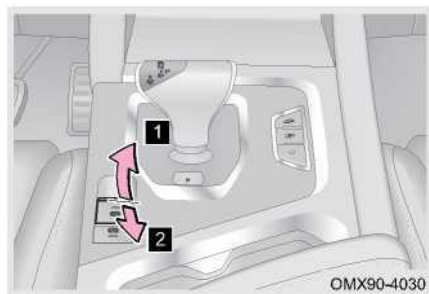

- 1** Поставьте стояночный тормоз вручную. Когда автомобиль устойчиво остановится, после включения питания автомобиля или запуска двигателя, потяните переключатель EPB вверх, и индикатор на переключателе EPB останется включенным.
- 2** Отпустите стояночный тормоз вручную. Когда питание автомобиля переключится в режим ON или двигатель запустится, одновременно нажмите педаль тормоза и переключатель EPB, индикатор на переключателе EPB погаснет.

- Автоматическое включение стояночного тормоза

Метод 1: Когда автомобиль устойчиво останавливается, питание автомобиля переключается в режим OFF, стояночный тормоз включается автоматически.

Метод 2: Когда автомобиль устойчиво останавливается, рычаг переключения передач переводится в положение P, стояночный тормоз включается автоматически. (Для автомобилей с автоматической коробкой передач)

- Автоматическое отключение стояночного тормоза (для автомобилей с механической коробкой передач) Закройте все двери, пристегните ремень безопасности водителя, запустите двигатель, нажмите педаль сцепления и переведите рычаг переключения передач в положение 1 или R, нажмите педаль газа, слегка отпустив педаль сцепления, электронный стояночный тормоз отключится автоматически.

- Автоматическое отключение стояночного тормоза (для автомобилей с автоматической коробкой передач)

Закройте все двери, пристегните ремень безопасности водителя, запустите двигатель и переведите рычаг переключения передач в положение D или R, отпустите педаль тормоза, а затем нажмите педаль газа, электронный стояночный тормоз отключится автоматически.

Режим мойки автомобиля

В особых обстоятельствах (например, при буксировке автомобиля, автоматической мойке автомобиля) одновременно нажмите переключатель EPB более чем на 3 секунды и переведите питание автомобиля в режим OFF, затем ослабьте переключатель EPB. В это время система электрического стояночного тормоза не выполняет автоматическую парковку.

4. ВОЖДЕНИЕ АВТОМОБИЛЯ

⚠ ПРЕДУПРЕЖДЕНИЕ

- При парковке автомобиля во время движения не используйте режим мойки автомобиля, иначе это может привести к серьезной аварии.
- Во избежание аварийного движения автомобиля обязательно нажимайте педаль тормоза при переключении в положение P или D при трогании с места.

⚠ ВНИМАНИЕ

- При буксировке автомобиля необходимо отпустить стояночный тормоз, а рычаг переключения передач находится в нейтральном положении.
- Если педаль акселератора нажимается очень медленно, отключение автоматического удержания происходит с задержкой. Это нормально.
- Электрическая система стояночного тормоза не может использоваться при недостаточном заряде батареи. Для запуска двигателя можно использовать соединительные кабели, подробности см. в разделе «Управление автомобилем в случае бедствия».
- При включении и отпуске электрического стояночного тормоза из задней части автомобиля может быть слышен «свистящий» звук. Это нормально.
- Если автомобиль движется по инерции после остановки в течение короткого периода времени, система автоматически увеличивает силу стояночного тормоза, чтобы удерживать его в целях безопасности. При увеличении тормозного усилия система издает звук. Это нормально.
- Перед началом движения полностью отпустите стояночный тормоз. Когда стояночный тормоз не отпущен, загорается индикатор на переключателе EPB, в это время вождение автомобиля приведет к перегреву компонентов тормозной системы, что повлияет на эффективность тормозов и усилит их износ.

Автоматическая система парковки (AUTO HOLD)

Система автоматической парковки используется для предотвращения скатывания автомобиля, когда он стоит на месте и трогается с места.

Методы использования

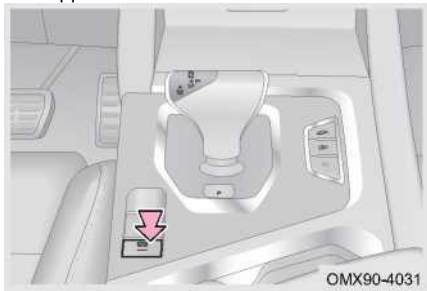

■ Условия эксплуатации
Запустите двигатель, закройте дверь водителя и пристегните ремень безопасности водителя.

■ Включение автоматической парковки

При выполнении условий автоматической парковки нажмите переключатель автоматической парковки, индикатор на переключателе останется включенным, указывая на то, что автомобиль включил функцию автоматической парковки.

■ Активация функции автоматической парковки

Когда функция автоматической парковки включена, нажмите педаль тормоза, автомобиль из движения перейдет в неподвижное состояние, после чего активируется функция автоматической парковки.

Нажмите педаль тормоза, когда автомобиль стоит, одновременно включите функцию автоматической парковки и при соблюдении условий автоматической парковки активируется функция автоматической парковки.

■ **Отключение автоматической парковки**

Когда функция автоматической парковки включена, нажмите переключатель автоматической парковки, чтобы отключить функцию автоматической парковки. Индикатор на переключателе автоматической парковки гаснет, указывая на то, что автомобиль вышел из функции автоматической парковки.

Когда функция автоматической парковки активирована, нажмите переключатель автоматической парковки, чтобы отключить функцию автоматической парковки. Индикатор на переключателе автоматической парковки выключится, показывая, что автомобиль вышел из функции автоматической парковки и переключился на функцию стояночного тормоза.

■ **Функция автоматического отключения парковки**

Способ отключения автоматического стояночного тормоза такой же, как и у электрического стояночного тормоза, включая ручное и автоматическое отключение.

⚠ ВНИМАНИЕ

- Всегда правильно паркуйте автомобиль в соответствии с правилами техники безопасности и старайтесь не навредить себе и пешеходам.
- Отключайте функцию автоматической парковки перед тем, как заехать в мойку. Подробнее см. «Режим мойки автомобиля» в этом разделе.
- Когда активирована функция автоматической парковки, откройте дверь водителя или отстегните ремень безопасности водителя, автоматическая парковка переключится на электрическую парковку.
- Автоматическая система парковки не может быть использована при недостаточном заряде батареи. Для запуска двигателя можно использовать соединительные кабели, подробности см. в разделе «Управление автомобилем в случае бедствия».
- Когда функция автоматической парковки включена, откройте дверь водителя или отстегните ремень безопасности водителя, чтобы выйти из функции автоматической парковки, закройте дверь водителя и снова пристегните ремень безопасности водителя, чтобы снова активировать функцию.
- После того, как автоматическая парковка включена и автомобиль полностью остановлен ножным тормозом, система автоматически припаркует автомобиль, но передача все еще находится в D или R. Рекомендуется переключиться на N на короткое время и на P на длительное время.

⚠ ПРЕДУПРЕЖДЕНИЕ

Во избежание случайного движения автомобиля в состоянии автоматической парковки подтвердите положение переключения перед тем, как нажать педаль акселератора для запуска.

Ножной тормоз

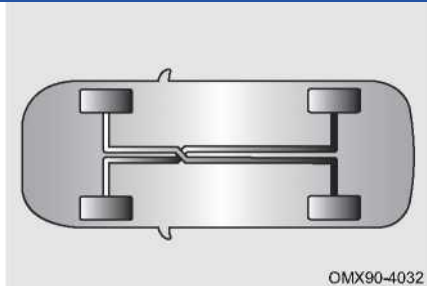

Тормозная система использует двухконтурную тормозную систему Х-типа; Система представляет собой гидравлическую систему с двумя независимыми подсистемами. Если одна из подсистем выходит из строя, другая система все еще может выполнять функцию торможения. Однако усилие нажатия на педаль тормоза будет больше обычного, как и тормозной путь, а индикатор неисправности тормозной системы останется включенным.

Индикатор тормозной системы

При наличии неисправности индикатор « (!) » на приборной панели продолжает гореть.

⚠ ПРЕДУПРЕЖДЕНИЕ

- Когда загорается индикатор « (!) » на приборной панели, проверьте уровень тормозной жидкости, долейте тормозную жидкость, когда он ниже линии MIN. Если причина неизвестна, немедленно обратитесь в авторизованный сервисный центр Jetour.
- Если во время движения на приборной панели загорается индикатор « (!) », возможно, вышла из строя одна из подсистем двухконтурной тормозной системы. Остановите автомобиль в безопасном месте, немедленно свяжитесь с авторизованным сервисным центром Jetour.

Меры предосторожности для тормозной системы

- Если во время торможения рулевое колесо постоянно трясется или вибрация передается на рулевое колесо, немедленно обратитесь в авторизованный сервисный центр Jetour для проверки и ремонта.
- При движении вниз по склону переключитесь на пониженную передачу, чтобы в полной мере использовать эффект торможения двигателем и избежать длительного использования тормозов. Невыполнение этого требования может привести к перегреву тормозов и увеличению тормозного пути, а в серьезных случаях тормоза могут даже временно утратить свою эффективность.
- Звук работы тормозной системы иногда может быть слышен, что является нормальным явлением. Но металлическое трение или свист звучит долго, тормозные колодки могут быть сильно изношены. Пожалуйста, немедленно обратитесь в авторизованный сервисный центр Jetour для замены.
- Новые тормозные колодки должны быть вставлены для достижения оптимального тормозного эффекта. Тормозной эффект на первых 200 km не оптимален. В этом случае нажмите педаль тормоза сильнее, чтобы компенсировать эффект торможения.
- Мокрый тормоз может привести к ненормальному замедлению автомобиля или его смещению в сторону при торможении. Слегка нажмите на педаль тормоза, чтобы проверить эффективность тормозов.

После движения по глубокой воде сохраняйте безопасную скорость автомобиля и слегка нажимайте на педаль тормоза до тех пор, пока функция торможения не восстановится.

- Состояние износа тормозных накладок во многом зависит от условий их работы и стиля вождения. Для автомобилей, в основном используемых в городском движении, частые запуски и остановки ухудшают рабочее состояние тормозных накладок. Поэтому, пожалуйста, обратитесь на авторизованную станцию обслуживания Jetour в соответствии с указанным пробегом обслуживания, чтобы проверить толщину тормозных накладок или заменить их при необходимости.

4-7. Антиблокировочная тормозная система (ABS)

Антиблокировочная тормозная система (ABS)

ABS может предотвратить блокировку колеса при чрезмерном торможении или торможении на скользкой дороге, избегая бокового проскальзывания автомобиля или заноса автомобиля и сохраняя устойчивость автомобиля.

ABS не работает при обычном торможении, а работает только (педаль тормоза пульсирует с шумом, обеспечивая эффективность торможения и управляемости, при наличии достаточного места автомобиль также может объезжать препятствия) при резком торможении. Никогда не отпускайте педаль тормоза в этом случае.

Система распределения тормозных усилий (EBD)

EBD автоматически регулирует коэффициент распределения тормозного усилия на передней и задней осях в соответствии с разницей передачи осевой нагрузки, вызванной торможением, для повышения эффективности торможения. Кроме того, EBD работает совместно с ABS для повышения устойчивости торможения. Также, при торможении на повороте, тормозное усилие внутреннего и внешнего колеса может регулироваться для повышения устойчивости торможения.

Ограничение функции

- ABS будет издавать звуковой сигнал при работе в следующих условиях:
 - Звук нажатия на педаль тормоза.
 - Звук удара между подвеской и кузовом автомобиля из-за экстренного торможения.
 - Звук работы мотора, электромагнитного клапана и обратного насоса в гидравлическом блоке.
 - Звук работы электромагнитного клапана при вмешательстве EBD в процесс торможения.
 - После включения автомобиля или запуска двигателя в течение короткого времени будет слышен жужжание, указывающее на то, что выполняется самотестирование системы.
- Всегда соблюдайте безопасную дистанцию до впереди идущего автомобиля в следующих ситуациях:
 - При движении по неровной дороге.
 - При движении по дорогам с выбоинами или неровным покрытием.
 - При движении с цепями противоскольжения.
 - При движении по грунтовым, гравийным или заснеженным дорогам.

4. ВОЖДЕНИЕ АВТОМОБИЛЯ

Индикатор антиблокировочной тормозной системы

При наличии неисправности горит желтый индикатор «» на приборной панели.

ЧИТАТЬ

Если ABS не работает, эта функция может работать неправильно, пожалуйста, как можно скорее обратитесь на авторизованный сервисный центр Jetour для проверки и ремонта.

ВНИМАНИЕ

Размер шин, технические характеристики и износ рисунка протектора серьезно влияют на работу ABS. Шина, используемая для замены, должна иметь тот же размер, грузоподъемность и конструкцию, что и оригинальная. Если шина вышла из строя, рекомендуется заменить ее на оригинальную на авторизованной станции технического обслуживания Jetour.

ПРЕДУПРЕЖДЕНИЕ

- Всегда ведите машину осторожно и не забывайте снижать скорость во время поворота.
- Если ABS неисправна, как можно скорее обратитесь на авторизованную сервисную станцию Jetour для проверки и ремонта.
- Хотя ABS может обеспечить наилучший эффект торможения, тормозной путь сильно зависит от дорожных условий.
- При движении в дождливый день правильно контролируйте скорость автомобиля, если колесо вращается или пробуксовывает, ABS не сможет управлять автомобилем.
- Кроме того, антиблокировочная тормозная система не может устранить риски, возникающие при движении вплотную, переходе вброд, быстром повороте или движении по плохому дорожному покрытию, и не может предотвратить несчастные случаи, вызванные невнимательным или неправильным вождением.
- Несмотря на то, что ABS может помочь в управлении автомобилем, убедитесь, что едете осторожно, поддерживаете умеренную скорость и держитесь на безопасном расстоянии от движущихся впереди автомобиля. Существуют определенные ограничения в устойчивости автомобиля и эффекте работы рулевого колеса, даже если работает ABS.
- ABS не может обеспечить сокращение тормозного пути в любой ситуации. При движении автомобиля с цепями противоскольжения на песчаных или заснеженных дорогах автомобилям с ABS может потребоваться более длинный тормозной путь по сравнению с автомобилями без ABS.
- Если индикатор неисправности ABS и индикатор неисправности тормозной системы продолжают гореть одновременно, пожалуйста, остановите автомобиль в безопасном месте и немедленно свяжитесь с авторизованным сервисным центром Jetour.

4-8. Электронная система контроля устойчивости (ESP)

Электронная система контроля устойчивости (ESP)

ESP сохраняет устойчивость автомобиля при избыточной или недостаточной поворачиваемости. Когда обнаруживается разница между ожидаемым состоянием движения и фактическим состоянием автомобиля, срабатывает ESP. Улучшите устойчивость при вождении с помощью электронной системы контроля устойчивости и системы контроля тяги. Это помогает вам плавно реагировать в сложных дорожных условиях (например, когда животное внезапно бежит по дороге), чтобы избежать неустойчивости автомобиля.

Переключатель ESP OFF

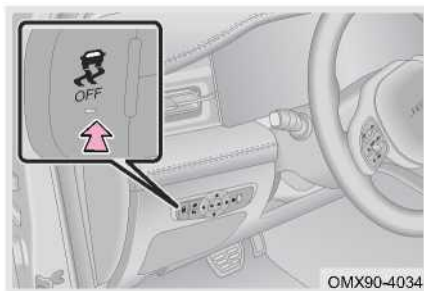

Питание автомобиля переключается в режим ON, нажмите выключатель ESP OFF, загорается индикатор выключателя и ESP выключается; Нажмите переключатель еще раз, индикатор погаснет, и ESP включится.

Примечание: Для обеспечения максимальной безопасности вождения система ESP включается автоматически при запуске автомобиля.

- Функция OFF электронной системы контроля устойчивости не работает
- Переключите питание автомобиля в режим OFF.
- Электронная система контроля устойчивости вышла из строя.
- Нажимайте переключатель ESP непрерывно более 10 секунд.
- Работает ABS или ESP.

Индикатор электронной системы контроля устойчивости



При выключении горит желтый индикатор «OFF» на приборной панели.



Во время работы на комбинации приборов мигает желтый индикатор «».



При наличии неисправности горит желтый индикатор «» на приборной панели.

ЧИТАТЬ

Если система ESP неисправна, эта функция может работать некорректно. Как можно скорее обратитесь на авторизованный сервисный центр Jetour для проверки и ремонта.

4. ВОЖДЕНИЕ АВТОМОБИЛЯ

ПРЕДУПРЕЖДЕНИЕ

- Даже когда ESP работает, езда на высокой скорости, крутые повороты или плохие дорожные условия могут привести к аварии.
- Функция ESP не полностью гарантирует, что вы сможете взять на себя управление автомобилем, если он потеряет управление в различных экстремальных ситуациях. Даже с ESP всегда соблюдайте законы и правила, чтобы избежать несчастных случаев.

Ограничение функции

В следующих случаях ESP необходимо отключить:

- При движении с цепями противоскольжения.
- При движении на силовом тестере.
- Когда автомобиль где-то застряло, необходимо двигаться вперед и назад, чтобы освободиться от него.
- Когда автомобиль застрял в глубоком снегу или грязи или при движении по бездорожью по песку.
- При экстремальном вождении (например, при дрифте).

ЧИТАТЬ

Для улучшения сцепления автомобиля с дорогой при движении по песку или гравию рекомендуется отключать ESP.

Расширенная функция

Система распределения тормозных усилий (EBD)

EBD автоматически регулирует коэффициент распределения тормозного усилия между передней и задней осями в соответствии с разницей передачи осевой нагрузки, вызванной торможением, для повышения эффективности торможения. Кроме того, EBD работает вместе с ABS для повышения стабильности торможения. Кроме того, при торможении на повороте тормозное усилие внутреннего и внешнего колеса можно отрегулировать для повышения устойчивости торможения.

Система контроля тяги (TCS)

При трогании с места или резком ускорении ведущие колеса могут проскальзывать. В случае движения по скользкой дороге, такой как заснеженная или обледенелая, направление может выйти из-под контроля и стать опасным. Когда TCS обнаруживает, что скорость управляемого колеса ниже, чем скорость ведущего колеса (своего рода симптом проскальзывания колеса) с помощью датчика, она посылает сигнал для регулировки момента зажигания, уменьшения открытия дроссельной заслонки, переключения на пониженную передачу или торможения колес, чтобы колесо больше не пробуксовывало.

Система контроля удержания на подъеме (HHC)

ННС может предотвратить движение автомобиля назад при трогании с места на подъеме. После того, как автомобиль остановится, ННС использует датчик продольного ускорения, чтобы определить, находится ли автомобиль на склоне. Когда автомобиль начинает двигаться из неподвижного состояния на склоне, чтобы начать движение или движение задним ходом вверх, ННС срабатывает автоматически. При трогании с места, после того как водитель отпускает педаль тормоза, система поддерживает прежнее тормозное давление в течение 1–2 секунд, чтобы удержать автомобиль. По мере увеличения крутящего момента тормозное давление постепенно снижается, что позволяет избежать несчастных случаев, вызванных движением назад при трогании с места на склоне.

Гидравлическая система помощи при торможении (НВА)

Система НВА используется для сокращения тормозного пути при экстренном торможении. В экстренной ситуации водитель обычно вовремя тормозит, но, как правило, не применяет максимальное тормозное усилие, тем самым удлиняя тормозной путь. В этом случае система НВА будет работать: Когда водитель быстро нажимает педаль тормоза в аварийной ситуации с недостаточной силой, система НВА быстро увеличивает тормозное давление до максимального уровня, заставляя антиблокировочную систему тормозов сокращать тормозной путь быстрее и эффективнее.

Система предотвращения опрокидывания (RMI)

Система RMI используется для предотвращения опрокидывания автомобиля на дороге при управлении автомобилем в динамическом (например, при смене полосы движения) состоянии.

4-9. Подушка безопасности (SRS)

Подушка безопасности (SRS)

При сильном лобовом/боковом столкновении, при соблюдении условий срабатывания, подушки безопасности срабатывают и работают вместе с ремнями безопасности для защиты пассажиров в автомобиле. Подушки безопасности могут более равномерно распределять силу удара по верхней части тела пассажиров, поэтому их тела двигаются медленно даже при остановке, тем самым снижая риск травм пассажиров и водителя. Автоматически разблокированы двери, включено внутреннее освещение и включена аварийная сигнализация после срабатывания подушки безопасности.

Положение подушки безопасности

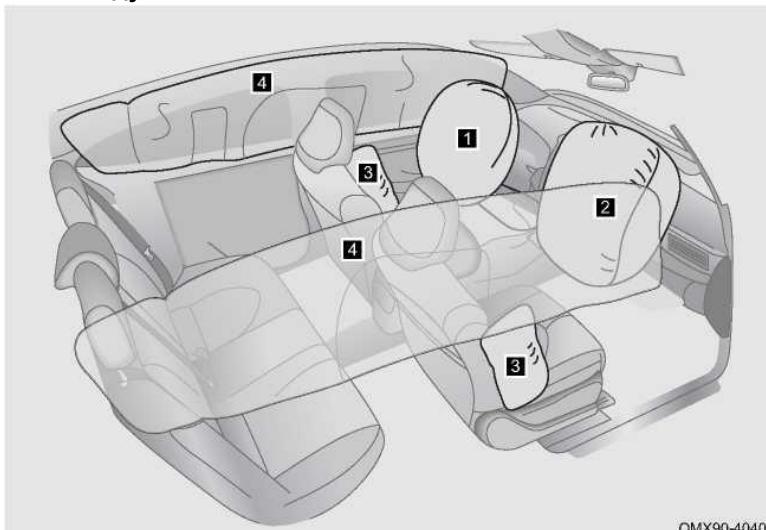

OMX90-4040

- | | |
|---|--|
| 1 Подушка безопасности водителя | 2 Передняя подушка безопасности пассажира |
| 3 Боковая подушка безопасности переднего сиденья (при наличии) | 4 Защитная подушка безопасности (при наличии) |

Правильное использование подушки безопасности



OMX90-4041

В случае серьезного лобового столкновения подушка безопасности водителя, подушка безопасности переднего пассажира работают вместе с ремнем безопасности, чтобы помочь уменьшить травмы головы или груди водителя и переднего пассажира, вызванные ударом о внутренние компоненты (подушка безопасности переднего пассажира может быть активирована, даже если на пассажирском сиденье нет человека).

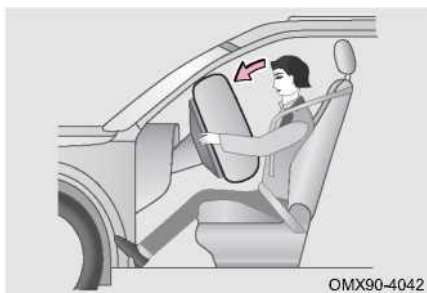

Подушка безопасности работает вместе с ремнем безопасности для обеспечения безопасности водителя и пассажиров. Однако подушка безопасности не является заменой ремня безопасности. Кроме того, подушка безопасности сработает только тогда, когда степень столкновения автомобиля достигнет проектного состояния. В некоторых столкновениях ремень безопасности является единственным защитным устройством. Пристегивание ремня безопасности во время столкновения может помочь снизить риск столкновения с предметами внутри автомобиля или быть выброшенным из автомобиля, а также эффективно защитить водителей и пассажиров. Поэтому все лица в автомобиле должны правильно пристегиваться ремнями безопасности. Подушки безопасности и ремни безопасности могут обеспечить защиту только взрослых, но не предназначены для защиты младенцев и детей младшего возраста.

Подушка безопасности создает значительную силу в момент срабатывания. Во избежание травм, вызванных срабатыванием подушки безопасности, водитель и пассажиры должны принять правильную позу сидя, правильно пристегнуть ремень безопасности и отрегулировать положение сиденья, никогда не подходить слишком близко к подушке безопасности (например, сидеть на краю сиденья или наклон туловища вперед). Для автомобилей, оснащенных боковой подушкой безопасности переднего сиденья и боковой подушкой безопасности, убедитесь, что верхние конечности находятся на достаточном расстоянии от боковой части автомобиля, чтобы избежать травм во время срабатывания.

ВНИМАНИЕ

- Не прикасайтесь к соответствующим компонентам сразу после срабатывания подушки безопасности, так как они могут быть очень горячими.
- После столкновения автомобиля и срабатывания подушки безопасности обратитесь в авторизованный сервисный центр Jetour для замены блока управления подушкой безопасности. Оригинал не может быть использован в дальнейшем.
- Если места, где хранятся подушки безопасности, такие как рулевое колесо и приборная панель, повреждены или треснуты, как можно скорее обратитесь на авторизованный сервисный центр Jetour для замены.
- Не ударяйте и не применяйте чрезмерную силу в области компонентов подушки безопасности. В противном случае это может привести к неисправности подушки безопасности.
- Система подушек безопасности может обеспечить только одноразовую функцию защиты от аварии. Если система подушек безопасности сработала, эту систему необходимо заменить.
- Подушка безопасности не предназначена ни для удара сзади, ни для легкого лобового столкновения, ни для опрокидывания автомобиля, и она не работает при торможении автомобиля в экстренной ситуации.
- Не используйте аксессуары для сидений, закрывающие боковую подушку безопасности переднего сиденья и зону срабатывания подушки безопасности, так как они могут помешать срабатыванию подушки безопасности.
- Когда подушка безопасности сработает, это будет сопровождаться звуком срабатывания подушки безопасности и дымом, но не приведет к возгоранию. Если человек с респираторными и трахеальными заболеваниями, такими как астма, вдыхает этот газ, ему может быть трудно дышать. В это время безопаснее немедленно сбежать наружу. Если вы не можете выбраться наружу, откройте окно или дверь, чтобы подышать свежим воздухом, и при необходимости обратитесь за медицинской помощью.
- Для очистки подушки безопасности необходимо использовать мягкую сухую ткань или ткань, смоченную водой. Во избежание попадания жидкости в подушку безопасности, иначе это может серьезно повлиять на нормальную работу подушки безопасности.

⚠ ПРЕДУПРЕЖДЕНИЕ

- Водитель и все пассажиры в автомобиле должны быть правильно пристегнуты ремнями безопасности. Подушка безопасности — это вспомогательное оборудование, работающее вместе с ремнем безопасности.
- При срабатывании подушки безопасности переднего пассажира возникает серьезный удар. Если расстояние между передним пассажиром и подушкой безопасности слишком мало, это может привести к серьезным травмам или смерти. Отрегулируйте сиденья так, чтобы сиденье переднего пассажира было подальше от подушки безопасности, а передний пассажир должен сидеть прямо.
- Если подушка безопасности развернута, то при срабатывании на очень высокой скорости из-за горячего воздуха это может привести к легким ссадинам, ожогам, ушибам и т. д.
- Если остатки (например, газ) попадут в глаза или прилипнут к коже во время срабатывания подушки безопасности, промойте ее водой как можно скорее. У человека с чувствительной кожей могут быть аллергические реакции.
- Если младенцы и дети младшего возраста не сидят должным образом или не защищены должным образом, это может привести к серьезным травмам или даже смерти из-за срабатывания подушки безопасности. Младенцы и дети младшего возраста, которые слишком малы, чтобы использовать ремни безопасности, должны быть надлежащим образом пристегнуты с помощью удерживающих устройств для детей. Мы настоятельно рекомендуем размещать младенцев и детей младшего возраста на заднем сиденье и пристегивать их надлежащим образом.

Индикаторы подушек безопасности

При наличии неисправности горит красный индикатор «» на приборной панели.

 ЧИТАТЬ

Если подушка безопасности неисправна, эта функция может не работать должным образом. Как можно скорее обратитесь в авторизованный сервисный центр Jetour для проверки и ремонта.

Условия эксплуатации подушки безопасности

Условия срабатывания подушки безопасности не зависят от скорости движения автомобиля, а зависят от объекта, направления столкновения и скорости автомобиля в результате столкновения. Подушки безопасности могут не сработать, если удар при столкновении поглощается или рассеивается в теле; Однако иногда подушка безопасности может сработать в зависимости от условий удара при аварии. Поэтому об условиях срабатывания подушки безопасности не следует судить в зависимости от поврежденного состояния автомобиля.

Даже если подушка безопасности не развернута, при столкновении подушка безопасности в автомобиле может быть повреждена. Подушка безопасности может не сработать должным образом, если она повреждена, и она не сможет защитить вас и других пассажиров в случае нового столкновения, что приведет к несчастным случаям и травмам. Чтобы гарантировать правильное срабатывание подушки безопасности в случае столкновения, как можно скорее обратитесь в авторизованный сервисный центр Jetour для проверки и ремонта.

- Условия, при которых подушка безопасности может сработать, кроме столкновения

4. ВОЖДЕНИЕ АВТОМОБИЛЯ

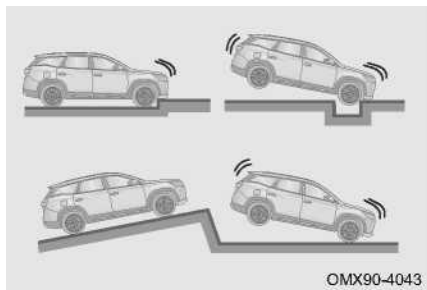

- Условия, при которых подушка безопасности может сработать при столкновении

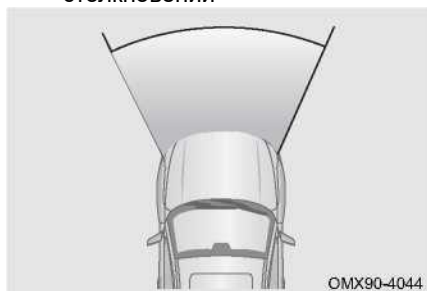

- Условия, при которых подушка безопасности может не сработать при столкновении



Подушка безопасности водителя и подушка безопасности переднего пассажира могут сработать в случае удара о днище автомобиля. (См. пример на рисунке.)

- Столкновение с бордюром, краем тротуара или твердой поверхностью.
- Упасть или пересечь глубокую яму
- Колеса ударяются о твердую землю или автомобиль падает

Как правило, в случае лобового столкновения подушка безопасности водителя и переднего пассажира сработают, или замедление может превысить расчетный пороговый уровень.

Подушка безопасности водителя и подушка безопасности переднего пассажира могут не сработать, или автомобиль попал в боковое или заднее столкновение, если он перевернулся или попал в лобовое столкновение на низкой скорости.

Подушка безопасности водителя и переднего пассажира могут не сработать, если передняя часть автомобиля ударится о телеграфный столб, попадет под грузовой или коснется бокового удара.

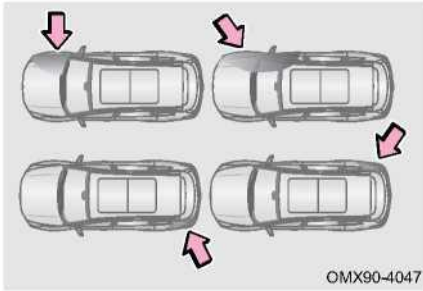

Боковая подушка безопасности переднего сиденья и шторка безопасности могут не сработать, если автомобиль подвергнется боковому столкновению, удару задней частью заднего колеса или боковому столкновению под определенным углом к кузову.



Передняя боковая подушка безопасности и шторка безопасности могут не раскрыться, если автомобиль подвергнется фронтальному или заднему столкновению, опрокидыванию или боковому столкновению на низкой скорости.

Меры предосторожности для подушек безопасности



Всегда держите путь срабатывания подушки безопасности свободным. Запрещается размещать что-либо (например, мобильный телефон и т. д.) между пассажиром и подушкой безопасности. Запрещается закреплять или размещать какие-либо предметы на крышке подушки безопасности или рядом с ней. Если между пассажиром и подушкой безопасности находится какой-либо предмет, подушка безопасности может не раскрыться в соответствии с расчетным путем или подушка безопасности может вытолкнуть предмет на пассажира, что приведет к серьезной травме или даже смерти.



Не садитесь на край сиденья и не прислоняйтесь к приборной панели.

4. ВОЖДЕНИЕ АВТОМОБИЛЯ



Не позволяйте ребенку стоять перед блоком подушки безопасности переднего пассажира или сидеть на коленях переднего пассажира.



Не прислоняйтесь к двери, стойке А, стойке В или стойке С.

Не позволяйте никому становиться на колени на пассажирском сиденье по направлению к двери или высовывать голову или руки за пределы автомобиля.



Ничего не прикрепляйте или прислоняйте к таким областям, как приборная панель, рулевое колесо и нижняя часть приборной панели. Эти предметы могут стать снарядами при срабатывании подушки безопасности водителя или переднего пассажира.

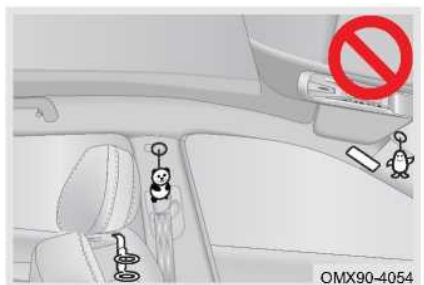

Не прикрепляйте ничего к таким областям, как дверь, ветровое стекло, боковое стекло двери, стойка А, стойка В, стойка С, боковая рейка крыши и вспомогательная ручка.

Модификация и утилизация компонентов подушки безопасности

Не утилизируйте автомобиль и не выполняйте следующие модификации без разрешения авторизованной сервисной станции Jetour, в противном случае подушка безопасности может выйти из строя или случайно сработать, что приведет к серьезным травмам или смерти.

- Модификация подвески автомобиля.
- Модификация переднего бампера автомобиля и т.д.
- Модификация боковых дверей или защитной панели двери и защитной панели средней стойки и т.д.
- Установка, снятие, разборка и ремонт подушек безопасности.
- Ремонт, модификация, снятие или замена рулевого колеса, комбинации приборов, панели приборов и сидений.

4-10. Система регистрации данных событий (EDR)

Система регистрации данных событий (EDR)

Автомобиль оснащен системой записи данных о событиях (EDR), которая используется для хранения данных о конкретных событиях столкновения или аналогичных событиях столкновения. Эти данные можно использовать для анализа состояния работы динамических систем автомобиля и систем, связанных с безопасностью, при срабатывании подушки безопасности или при столкновении.

Система записи данных о событиях (EDR) этого автомобиля хранит следующие данные:

Номер	Тип	Название данных	Инструкции по данным
1	Тип А	Продольный ускорение	Компонент вектора ускорения в точке на автомобиле в направлении оси X.
2	Тип А	Ножной тормоз ON или OFF	Водитель нажимает педаль тормоза или нет.
3	Тип А	Скорость автомобиля	Боковая скорость колеса или скорость автомобиля, полученная другими методами.
4	Тип А	Идентификационный номер автомобиля	Идентификационный номер автомобиля (VIN), присвоенный производителем автомобиля.

ЧИТАТЬ

- Связанные данные функции интеллектуального управления не сохраняются системой записи данных о событиях автомобиля.
- Источником данных о скорости автомобиля, сохраняемых в системе регистрации событий, является выход электронной системы контроля устойчивости кузова.
- Механизм перезаписывания хранилища разблокированных событий, хранящихся в системе регистрации данных событий, перезаписывается в порядке событий, а разблокированные события не могут перезаписывать заблокированные события, заблокированные события могут перезаписывать разблокированные события.

4. ВОЖДЕНИЕ АВТОМОБИЛЯ

Чтение системы регистрации данных событий (EDR)

Войдите в модуль управления подушками безопасности (АСМ) и считайте данные, хранящиеся в модуле управления подушками безопасности (АСМ), с помощью автомобильного диагностического прибора Jetour:

Шаг 1: Выключите переключатель ENGINE START STOP (Запуск/остановка двигателя).

Шаг 2: Подключите автомобильный диагностический прибор Jetour.

Шаг 3: Переключите питание автомобиля в режим ON, войдите в программу диагностики автомобиля.

Шаг 4: Выберите «Jetour» и нажмите, чтобы перейти к выбору модели.

Шаг 5: Выберите соответствующую модель и нажмите, чтобы перейти к выбору системы.

Шаг 6: Выберите «Система подушек безопасности», прочитайте «Чтение потока данных».

Шаг 7: Прочтите «Систему регистрации данных о событиях (EDR)».

По вопросам приобретения автомобильного диагностического прибора Jetour обращайтесь в авторизованный сервисный центр Jetour.

ВНИМАНИЕ

Рекомендуется обратиться на авторизованную сервисную станцию Jetour для обслуживания профессиональным сервисным центром. Непрофессиональная эксплуатация может привести к повреждению автомобиля.

5-1. Распознавание дорожных знаков (при наличии)	127	(при наличии).....	143
Распознавание дорожных знаков	127	Система обнаружения слепых зон (BSD) (независимый контроль)	143
5-2. Система круиз контроля	128	Система предупреждения об открытой двери (DOW)	144
Система rнеbr rjunhjkz с постоянной скоростью (CCS)	128	Система оповещения о перекрестном движении сзади (RCTA)	145
Адаптивная система круиз-контроля (ACC) (при наличии)	130	Система предупреждения о столкновении сзади (RCW)..	145
5-3. Система управления спуском с холма (HDC)	135	5-8. Автоматическая система экстренного торможения (АЕВ)/Система предупреждения о лобовом столкновении (FCW) (при наличии)	145
Система управления спуском с холма	135	Автоматическая система экстренного торможения (АЕВ)/Система предупреждения о лобовом столкновении (FCW)	145
5-4. Система предупреждения о выходе из полосы движения (LDW) (при наличии)	136	5-9. Система помощи при пробках (ТJA)/интегрированная система помощи при движении (ICA) (при наличии)	148
Система предупреждения о выходе из полосы движения (LDW)	136	Система помощи при пробках/Встроенная система помощи при круизе.....	148
5-5. Система помощи при движении по полосе (при наличии).....	137	5-10. Система контроля давления в шинах (TPMS)	149
Система помощи при движении по полосе.....	137	Система контроля давления в шинах (TPMS).....	149
Система предупреждения о выходе из полосы движения (LDW)	139	5-11. Система авто парковки.....	151
Система помощи при удержании в полосе движения (LKA)	139	Система контроля парковки	151
5-6. Система обнаружения слепых зон (BSD) (панорамный контроль парковки) (при наличии)	141	Система панорамного обзора	153
Система обнаружения слепых зон (BSD) (панорамный контроль парковки)	141	Система парковочного радара	155
5-7. Система обнаружения слепых зон (BSD) (независимый контроль)		Система авто парковки (APA)	

(при наличии)..... 157

5-1. Распознавание дорожных знаков (при наличии)

Распознавание дорожных знаков

TSR обнаруживает информацию о знаках ограничения скорости на дороге впереди и использует окончательную информацию об ограничении скорости, чтобы напомнить водителю о необходимости обратить внимание на различные текущие правила ограничения скорости на дорогах в виде изображения, звука и т. д., соблюдать заданную скорость и соблюдать местные правила дорожного движения.



После распознавания информации о знаке ограничения скорости на дороге впереди на приборной панели отображается значок "120", который мигает три раза. При превышении скорости на 10 % индикатор «120» на приборной панели становится красным в сопровождении звуковой сигнализации.

ЧИТАТЬ

Включите/выключите TSR через настройку аудиосистемы. Подробнее см. в разделе «Аудиосистема».

ПРЕДУПРЕЖДЕНИЕ

- Эта система является только системой помощи при вождении, не полагайтесь полностью на нее и всегда ведите автомобиль осторожно.
- Информация об ограничении скорости, отображаемая на приборной панели, используется а только для справки, см. фактический знак ограничения скорости движения.
- При превышении скорости TSR не будет отправлять предупреждение и не будет регулировать скорость в соответствии с требованиями ограничения скорости.
- В некоторых случаях эта система может неправильно распознавать знаки ограничения скорости движения. Поэтому информация об ограничении скорости может не отображаться или отображаться неправильно.
- Эта система только помогает вам и не работает должным образом при любых условиях вождения, погодных условиях, условиях движения или дорожных условиях.

Ограничение функции

- Условия дорожного движения могут распознаваться неправильно в следующих случаях:
 - Выцветшие знаки ограничения скорости.
 - Знаки на кривой.
 - Повернутые или поврежденные знаки.

5. ПОМОЩЬ ПРИ ВОЖДЕНИИ

- Высокие знаки на шоссе.
- Знаки, которые полностью или частично закрыты, или которые не могут быть легко найдены.
- Знаки, полностью или частично покрытые инеем, снегом, пылью.

⚠ ПРЕДУПРЕЖДЕНИЕ

TSR, основанный на функции многофункциональной камеры, смотрящей по направлению движения, зависит от погоды и освещения, поэтому подходит не для всех условий.

5-2. Система круиз контроля

Система rhpj rjnhjkz с постоянной скоростью (CCS)

При использовании круиз-системы автомобиль поддерживает заданную водителем скорость без нажатия на педаль акселератора. Максимальная скорость может быть установлена на уровне 130 km/h.

ВКЛ/ВЫКЛ

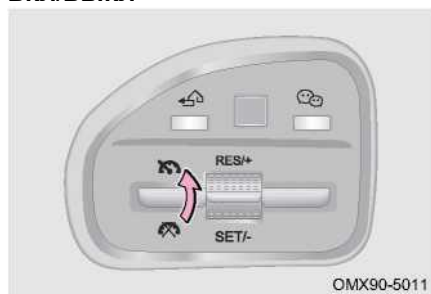

Во время движения автомобиля один раз переместитесь в сторону "⤴" для входа в круиз-систему, индикатор "⦿" на комбинации приборов загорится и начнет мигать. Переместитесь один раз в сторону "⤴", чтобы выйти из системы круиз-контроля в процессе круиз-контроля.



Если скорость автомобиля находится в пределах от 40 до 130 km/h, один раз переместите кнопку на рулевом колесе в положение «SET-», чтобы установить текущую скорость в качестве круизной и войти в режим круиз контроль, индикатор «⦿» на приборной панели остается включенным.

Во время движения нажимайте педаль газа до тех пор, пока скорость автомобиля не превысит скорость круиза (при этом индикатор круиза остается включенным), скорость автомобиля увеличится. Когда вы отпускаете педаль акселератора, автомобиль возвращается к крейсерской скорости до того, как педаль акселератора будет нажата, и входит в крейсерский режим (при этом индикатор круиза остается включенным).

Во время движения нажимайте педаль газа до тех пор, пока скорость автомобиля не превысит скорость круиза (при этом индикатор круиза остается включенным), скорость автомобиля увеличится. Отпустив педаль акселератора, один раз переместите кнопку на рулевом колесе в положение «SET/-», чтобы установить текущую скорость в качестве крейсерской и войти в крейсерский режим (при этом индикатор круиза остается включенным).

Во время круиза нажмите педаль тормоза, чтобы войти в режим перед круизом (при этом мигает индикатор круиза), скорость автомобиля уменьшится. Когда скорость автомобиля превышает 40 km/h, отпустите педаль тормоза и один раз переместите кнопку на рулевом колесе в положение «RES+», после чего автомобиль вернется к крейсерской скорости до того, как будет нажата педаль тормоза, и перейдет в крейсерский режим (при этом индикатор круиза остается включенным). Когда скорость автомобиля превышает 40 km/h, отпустите педаль тормоза и переместите кнопку на рулевом колесе в положение «RES +» и удерживайте ее, скорость круиза контроля будет непрерывно увеличиваться. В это время отпустите кнопку, чтобы установить текущую скорость в качестве крейсерской и войти в состояние крейсерской (при этом индикатор круиза остается включенным).

Во время движения нажмите педаль тормоза, чтобы войти в состояние, предшествующее режиму круиза контроля (при этом мигает индикатор круиза), чтобы снизить скорость автомобиля. Когда скорость автомобиля меньше 40 km/h, отпустите педаль тормоза и один раз переместите кнопку на рулевом колесе в положение «RES +», автомобиль не может вернуться в режим круиза контроля, пока не будет нажата педаль тормоза. Когда педаль газа нажата до тех пор, пока скорость автомобиля не превысит 40 km/h, переместите кнопку рулевого колеса в положение «RES +» один раз и отпустите педаль газа, после чего автомобиль вернется в режим круиза контроля до того, как будет нажата педаль тормоза (в этом процессе индикатор круиза остается включенным). Когда педаль акселератора нажата до тех пор, пока скорость автомобиля не превысит 40 km/h, переведите кнопку рулевого колеса в положение «RES+» и удерживайте ее, скорость круиза контроля будет непрерывно увеличиваться. В это время отпустите кнопку, чтобы установить текущую скорость в качестве крейсерской и войти в состояние крейсерской (при этом индикатор круиза остается включенным).

Во время круиза контроля нажмите педаль тормоза, чтобы войти в состояние перед круизом (при этом мигает индикатор круиза). Когда кнопка системы круиза-контроля не нажата, автомобиль остается в состоянии, предшествующем круизу, что требует от водителя взять на себя управление автомобилем и вести его в соответствии с обычными стандартами вождения.

ПРЕДУПРЕЖДЕНИЕ

- Во время круиза, если вы по ошибке перевели рычаг переключения передач из положения D в положение N или переключились в положение R. По причинам безопасности крейсерский режим также будет отменен, и система перейдет в состояние, предшествующее крейсерскому режиму (мигает индикатор круиза-контроля на комбинации приборов). Если это не аварийная ситуация, этот режим работы не рекомендуется.
- При возникновении неисправности, влияющей на безопасность круиза, автомобиль не может перейти в режим круиза-контроля, а индикатор круиза-контроля мигает (кнопка функции круиза-контроля заблокирована). Пожалуйста, обратитесь на авторизованную сервисную станцию Jetour для проверки и ремонта.

5. ПОМОЩЬ ПРИ ВОЖДЕНИИ

■ Настройка скорости

В крейсерском режиме переведите кнопку на рулевом колесе в положение «RES+» один раз, крейсерская скорость увеличится на 2 km/h. Переместите и удерживайте, крейсерская скорость будет постоянно увеличиваться.

В крейсерском режиме переведите кнопку на рулевом колесе в положение «SET-» один раз, крейсерская скорость уменьшится на 2 km/h. Переместите и удерживайте, крейсерская скорость будет постоянно уменьшаться.

Ограничение функции

- В следующих условиях не используйте круиз-систему с постоянной скоростью, невыполнение этого требования может привести к несчастному случаю, а также к травмам и смерти.
 - Во время аварийной буксировки.
 - При интенсивном движении.
 - На извилистых дорогах.
 - На дорогах с крутыми поворотами.
 - На скользких дорогах, например, на дорогах, покрытых дождем, льдом или снегом.
 - Скорость автомобиля может превышать установленную скорость при движении вверх и вниз по крутому склону.

Адаптивная система круиз-контроля (ACC) (при наличии)

Адаптивная система круиз-контроля может поддерживать заданную водителем скорость, а также может следовать за автомобилем на заданном безопасном расстоянии.

Условия активации системы адаптивного круиз-контроля



Одновременно должны быть выполнены следующие условия, ACC может быть активирован:

- Когда скорость автомобиля превышает 30 km/h.
- Дверь водителя закрыта.
- Ремень безопасности водителя пристегнут.
- Рычаг коробки передач находится в положении D.
- Стояночный тормоз не применяется.
- Двигатель работает.
- Педаль тормоза не нажата (во время движения).
- Функция спуска с холма не включена.
- Антиблокировочная тормозная система не активирована.
- Электронная система контроля устойчивости включена.
- Электронная система контроля устойчивости не активирована.
- Температура тормоза слишком высока из-за частого торможения.

Методы использования

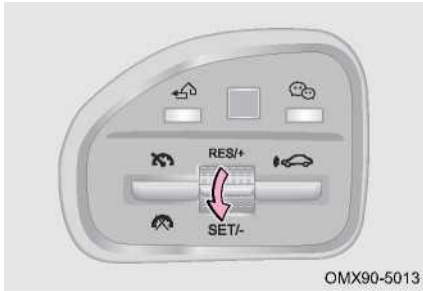
- Войдите в систему адаптивного круиз-контроля



Включите питание автомобиля в режим ON, один раз переместите кнопку на рулевом колесе в положение «», чтобы войти в состояние перед круиз контролем, и индикатор «[---]» на приборной панели останется включенным. В предкрейсерском режиме, когда впереди нет автомобиля и скорость автомобиля превышает 30 km/h, один раз переместите кнопку на рулевом колесе в положение «SET-», система адаптивного круиз-контроля активируется, а индикатор «» на комбинации приборов продолжает гореть.

- Выйти из адаптивного круиз-контроля

При возникновении любой из следующих ситуаций в крейсерском режиме ACC отключится:

- Нажать педаль тормоза.
- Дверь водителя открыта.
- Ремень безопасности водителя не пристегнут.
- Потяните вверх кнопку электрической парковки.
- Система спуска с холма включена.
- Рычаг коробки передач находится в положении, отличном от D.
- Работает антиблокировочная тормозная система.
- Работает автоматическая система экстренного торможения.
- Работает электронная система контроля устойчивости.
- Водитель нажимает педаль акселератора более 15 минут.
- Один раз переместите кнопку на рулевом колесе в положение «».

После того, как вышеуказанные условия, вызвавшие выход из функции, будут восстановлены, нажмите кнопку «RES +», войдите в режим круиза и возобновите состояние, установленное перед выходом.

- Настройка скорости

В крейсерском режиме переведите кнопку на рулевом колесе в положение «RES+» один раз, крейсерская скорость увеличится на 1 km/h.

В крейсерском режиме переведите кнопку на рулевом колесе в положение «RES+» и удерживайте, крейсерская скорость увеличится на 5 km/h.

В крейсерском режиме переведите кнопку на рулевом колесе в положение «SET-» один раз, крейсерская скорость уменьшится на 1 km/h.

В крейсерском режиме переведите кнопку на рулевом колесе в положение «SET-» и удерживайте, крейсерская скорость уменьшится на 5 km/h.

5. ПОМОЩЬ ПРИ ВОЖДЕНИИ







ЧИТАТЬ

- Для адаптивной системы круиз-контроля минимальная скорость составляет 30 km/h.
- Скорость будет ниже установленной скорости при движении вверх по склону, скорость будет немного выше установленной скорости при движении вниз по склону.

После оформления

Переместите кнопку на рулевом колесе в положение «» и отрегулируйте следующие

зазор по порядку:

- Минимальный зазор: « » отображается на комбинированном кластере.
- Стандартный зазор: « » отображается на комбинированном кластере.
- Максимальный зазор: « » отображается на комбинированном кластере.

ЧИТАТЬ

- Последующий зазор изменяется в зависимости от скорости и увеличивается с увеличением скорости.
- В режиме минимального зазора расстояние между автомобилем и автомобилем впереди будет очень маленьким при следовании на низкой скорости. В целях безопасности выберите режим максимального клиренса, чтобы следовать за впереди идущим автомобилем на скользкой дороге.

ПРЕДУПРЕЖДЕНИЕ

- Водитель должен контролировать автомобиль, действовать по мере необходимости в течение всего процесса вождения, чтобы избежать опасности.
- Обратите внимание, что любое поведение вождения должно соответствовать всем правилам дорожного движения.

Обгон

Во время движения, когда водитель активно нажимает на педаль газа, чтобы превысить заданную скорость, круиз-система временно находится в режиме ожидания, индикатор  " " на приборной панели остается включенным. После отпускания педали акселератора АСС снова активируется.

Контроль скорости при движении по кривой

Уменьшите скорость, когда автомобиль входит в поворот в процессе круиза, что поможет водителю безопасно пройти через поворот.

ПРЕДУПРЕЖДЕНИЕ

- Водитель должен управлять автомобилем, проезжая поворот как можно медленнее на протяжении всего процесса вождения.
- При движении по кривой из-за ограничений радиолокационного зонда для обнаружения цели может быть невозможно вовремя обнаружить автомобиль впереди того же пути движения. В это время водитель должен быть готов взять на себя управление автомобилем в любое время.

Автоматическое отслеживание

Когда активирована адаптивная система круиз-контроля, она обнаруживает, что перед полосой движения находится автомобиль. Если скорость движения не превышает желаемую скорость, установленную транспортным средством, транспортное средство будет следовать за целевым транспортным средством и не сможет поворачивать с транспортным средством впереди.

Во время следования впереди идущего автомобиля в режиме ACC, впереди идущее транспортное средство уменьшает скорость до остановки, транспортное средство также уменьшает скорость до остановки. А после остановки:

- Идущий впереди автомобиль начинает уезжать в течение 3 секунд, и автомобиль автоматически начинает следовать за впереди идущим автомобилем.
- Если впереди идущее автомобиль останавливается более чем на 3 секунды и заводится в пределах от 3 секунд до 10 минут, водителю необходимо слегка нажать на педаль газа или один раз переместить кнопку на рулевом колесе в положение «RES+», чтобы активировать ACC.
- Если автомобиль стоит более 10 минут, водителю необходимо один раз слегка нажать на педаль газа или перевести кнопку на рулевом колесе в положение «RES+», чтобы активировать ACC.

ЧИТАТЬ

Электронная система контроля устойчивости продолжает тормозить при снижении скорости вслед за впереди идущим автомобилем, вращение двигателя может издавать рабочий звук, это нормально, продолжайте движение.

Ограничение функции

- Следующие условия могут привести к неправильному распознаванию или нераспознаванию:
 - При входе в кривую.
 - При выходе из кривой.
 - Автомобили, движущиеся не по одной и той же полосе движения.
 - Меняйтесь полосами с соседними автомобилями
 - Крутой непрерывный склон.

Индикатор системы адаптивного круиз-контроля

Когда он предварительно активирован, серый индикатор «» на приборной панели остается включенным.

При его активации зеленый индикатор «» на приборной панели остается включенным.

При наличии неисправности "" горит желтый индикатор на приборной панели.

ЧИТАТЬ

Если ACC неисправен, эта функция не будет работать, пожалуйста, обратитесь в авторизованный сервисный центр Jetour для проверки и ремонта как можно скорее.

Меры предосторожности для адаптивного круиз-контроля

- ACC не может нарушать законы физики и имеет определенные ограничения. Водитель должен всегда контролировать автомобиль и нести полную ответственность за автомобиль.

5. ПОМОЩЬ ПРИ ВОЖДЕНИИ

- Если автомобиль находится очень близко к автомобилю на соседних полосах, АСС может выбрать данный автомобиль в качестве следующей цели.
- Система адаптивного круиз-контроля может не реагировать на неподвижные объекты и транспортные средства, транспортные средства, движущиеся поперек, встречные транспортные средства, пешеходов, велосипеды и животных.
- При кратковременной остановке автомобиля в режиме АСС водитель должен убедиться, что перед автомобилем нет препятствий или других участников движения, таких как пешеходы, велосипедисты и животные.
- Во время управления автомобилем АСС никогда не нажимайте случайно на педаль акселератора, иначе АСС не затормозит автомобиль, водитель всегда должен быть готов активно затормозить, чтобы обеспечить безопасность автомобиля.
- АСС может реализовать только ограниченное торможение, если автомобиль впереди резко тормозит, другой водитель подрезает перед автомобилем, автомобиль подрезает впереди идущее автомобиль, АСС может не реагировать или реагировать на движущееся впереди транспортное средство слишком медленно, в этом случае водитель должен вовремя взять на себя управление автомобилем.
- Водитель должен регулировать расстояние до впереди идущего автомобиля в зависимости от интенсивности движения и погодных условий, и он несет ответственность за то, чтобы автомобиль мог безопасно остановиться в любое время. В ненастную погоду (дождь, снег, туман и т.д.) , АСС может не распознать впереди идущий автомобиль. В этом случае АСС следует отключить.
- АСС подходит для использования на автомагистралях и дорогах в хорошем состоянии. Не рекомендуется использовать на городских дорогах, узких дорогах, горных дорогах, холмах, туннелях и т. д. Если использовать АСС на кривой, целевой автомобиль впереди может быть потерян или выбор цели задерживается в режиме АСС из-за ограничения диапазона обнаружения датчика, в этом случае АСС будет управлять автомобилем, чтобы разогнать его до заданной скорости.
- В процессе следования за впереди идущим автомобилями для остановки адаптивная система круиз-контроля может не распознать конец автомобиля, а только нижнюю или верхнюю часть автомобиля (например, заднюю ось грузовика с более высоким шасси, верхнюю часть нижнего бортового прицепа). В этих случаях система не может обеспечить надлежащий тормозной путь или может даже привести к столкновению. Поэтому водитель должен следить за автомобилем и быть готовым взять на себя управление в любое время во время этого процесса.
- Обзор датчика не должен закрываться загрязняющими веществами, а передняя или близлежащие части автомобиля не должны модифицироваться, а также рамки номерных знаков не должны быть украшены и т.п. Особенно, когда датчик полностью покрыт снегом, функция АСС будет отключена. Производительность системы может быть снижена или ее функция не работает из-за вибрации датчика или столкновения. В этом случае, пожалуйста, обратитесь в авторизованный сервисный центр Jetour для повторной калибровки датчиков как можно скорее.
- Если АСС не используется, выключите его, чтобы избежать ошибки.
- Если автомобиль остановлен системой АСС, а система АСС отпущена, выключена или отменена, автомобиль больше не будет оставаться остановленным и может двигаться.

- Когда АСС удерживает автомобиль в неподвижном состоянии, не забудьте перевести рычаг переключения передач в положение Р и включить стояночный тормоз, прежде чем покинуть автомобиль. В противном случае это может привести к аварии.
- АСС может реализовать только ограниченное торможение, а не внезапное торможение. Если впереди идущий автомобиль резко тормозит (внезапная остановка), АСС может не среагировать или реагировать слишком медленно.
- При входе и выходе из кривой выбор цели АСС может задерживаться или мешать, и АСС может тормозить не так, как ожидалось, или тормозить слишком поздно.
- На дорогах с крутыми поворотами идущий впереди автомобиль может исчезнуть, что может привести к ускорению автомобиля с адаптивным круиз-контролем.
- Во время управления автомобилем АСС, когда расстояние между автомобилем и соседней полосой слишком мало или транспортное средство на соседней полосе находится близко к нему, АСС может сработать и затормозить.
- Если автомобиль пересекает маршрут движения автомобиля, оснащенного АСС, что может привести к принудительному торможению или затормозить слишком поздно.
- При кратковременной остановке автомобиля в режиме АСС или после подтверждения со стороны водителя автомобиль может двигаться автоматически. В течение этого периода водитель должен убедиться, что перед автомобилем нет препятствий или других участников движения, таких как пешеходы.

Упомянутые выше меры предосторожности не охватывают все обстоятельства, которые могут повлиять на нормальную работу системы. Функция системы может не принести ожидаемого эффекта по другим причинам. Водитель всегда должен нести полную ответственность за управление автомобилем в любое время.

5-3. Система управления спуском с холма (HDC)

Система управления спуском с холма

При движении под уклон HDC может помочь водителю медленно **спускаться** без нажатия педали тормоза в пределах определенной скорости.

Переключатель системы контроля движения на спуске



Переключатель системы спуска с холма расположен на вспомогательный фасционной консоли.

Нажмите переключатель HDC для включения его, символ переключателя подсвечивается; Нажмите еще раз для выключения HDC, символ переключателя не подсвечивается.

5. ПОМОЩЬ ПРИ ВОЖДЕНИИ

Открытие и активация

- Когда питание автомобиля включено, а скорость автомобиля составляет 35 km/h или ниже, нажмите переключатель HDC, чтобы включить HDC, и индикатор HDC на приборной панели загорится белым цветом.
- Когда скорость автомобиля равна скорости круиз контроля при движении вниз по склону, отпустите педали газа и педали тормоза, чтобы активировать HDC.

OFF

- Когда HDC ON, снова нажмите переключатель HDC, система выключится.
- Когда скорость автомобиля превышает 60 km/h, система отключается.

Индикатор системы контроля движения на спуске

При его активации загорается зеленый индикатор «» на приборной панели.

При наличии неисправности "» загорается желтый индикатор на приборной панели.

ЧИТАТЬ

Если HDC неисправен, эта функция не будет работать, пожалуйста, как можно скорее обратитесь на авторизованный сервисный центр Jetour для проверки и ремонта.

ПРЕДУПРЕЖДЕНИЕ

HDC — это только система помощи при вождении, не полагайтесь полностью на эту систему, эта функция работает только в ограниченных условиях и всегда ведите автомобиль осторожно.

5-4. Система предупреждения о выходе из полосы движения (LDW) (при наличии)

Система предупреждения о выходе из полосы движения (LDW)

Система предупреждения о сходе с полосы движения состоит в основном из комбинированного счетчика, камеры, контроллера и датчика. Когда LDW включен, камера на зеркале заднего вида будет постоянно фиксировать линии полосы движения и получать параметры положения автомобиля в текущей полосе путем обработки изображения. Когда система определяет, что транспортное средство может покинуть свою полосу движения, датчик своевременно соберет данные о транспортном средстве и рабочем состоянии водителя, а затем контроллер отправит сигнал тревоги. Весь процесс завершается примерно за 0,5 секунды, что дает водителю больше времени на реакцию.

Эту систему можно включать и выключать через аудиосистему, когда скорость автомобиля составляет 80 км/ч, включается сигнализация, а когда скорость автомобиля ниже 80 км/ч, отключается сигнализация.

Примечание: Функции различаются в зависимости от конфигурации моделей автомобилей.

ЧИТАТЬ

После включения LDW система одновременно собирает данные изображения в реальном времени с левой и правой сверхширокоугольных камер типа «рыбий глаз», отслеживает и отслеживает линии левой и правой полосы движения и поперечное ускорение с помощью интеллектуального алгоритма. Когда автомобиль отклоняется или собирается отклониться от линии полосы движения, оно своевременно и точно выдает сигнал тревоги.

Индикация тревоги системы предупреждения о выходе из полосы движения

Когда система обнаруживает, что автомобиль выходит за пределы разделительной полосы, на приборной панели отобразятся следующие сигналы тревоги:

- При получении сигнала тревоги о том, что автомобиль уезжает влево, на дисплее приборной панели будет отображаться значок выезда автомобиля влево, а приборная панель управляет одновременным звуковым сигналом в течение 3 секунд, чтобы напомнить пользователю.
- При получении сигнала тревоги о том, что автомобиль уезжает вправо, на дисплее приборной панели отображается значок выезда автомобиля вправо, а приборной панели управляет одновременным звуковым сигналом в течение 3 секунд, чтобы напомнить пользователю.

ВНИМАНИЕ

- Линия полосы движения, захваченная камерой автомобиля: она может обнаруживать белую сплошную линию, белую пунктирную линию, желтую сплошную линию, желтую пунктирную линию и двойную сплошную линию полосы движения.
- При движении по затопленным или грязным дорогам система иногда не работает. При обнаружении линии односторонней полосы движения стабильность сигнализации системы снижается.
- Если датчик не может обнаружить линию полосы движения на земле, система не будет работать. Даже если автомобиль оснащен системой LDW, необходимо соблюдать осторожность при вождении.

5-5. Система помощи при движении по полосе (при наличии)**Система помощи при движении по полосе**

Система помощи при движении по полосе включает в себя LDW и LKA, которые могут помочь водителю уменьшить количество дорожно-транспортных происшествий из-за выезда за пределы полосы движения, повышая безопасность вождения.

Переключатель системы помощи при движении по полосе



Тип помощи при движении по полосе может быть установлен на систему предупреждения о выходе из полосы движения (LDW), систему помощи при удержании в полосе движения (LKA) или ВЫКЛЮЧЕН через аудиосистему. Чувствительность предупреждения о выходе из полосы движения можно установить на высокую или низкую.

⚠ ВНИМАНИЕ

- Убедитесь, что камера переднего вида свободна от препятствий.
- Если датчик нарушен, система может не работать.
- Система нормально работает только на дорогах с двумя свободными полосами движения.
- Система запоминает действия клиента после включения системы помощи при движении по полосе.
- Система может не работать при движении по асфальтированной, затопленной или грязной дороге.
- Линия дорожки, захваченная камерой, может распознавать белую сплошную линию, белую пунктирную линию, желтую сплошную линию, желтую пунктирную линию и двойную сплошную линию.
- Система может не работать при движении в зоне дорожного строительства, на крутых поворотах или узких дорогах.
- Когда обнаруживается только линия односторонней полосы движения, стабильность сигнализации системы снижается.
- Датчики могут ошибочно идентифицировать временную строительную разметку на дороге и т. д. и по ошибке выдать ложный сигнал тревоги.
- Если комплект подвески вашего автомобиля не одобрен нами, система помощи при движении по полосе может работать неправильно.
- Система может не работать в холод и плохие погодные условия, дождь, снег, туман или высококонтрастное освещение повлияют на датчик.

⚠ ПРЕДУПРЕЖДЕНИЕ

- Водитель должен контролировать автомобиль, действовать по мере необходимости в течение всего процесса вождения, чтобы избежать опасности.
- Система помощи при движении по полосе просто предлагает вам помощь. Он может не работать правильно при любых условиях вождения, погодных условиях, условиях движения или дорожных условиях.

Система предупреждения о выходе из полосы движения (LDW)

Когда автомобиль вовлечен в бессознательный выезд за пределы полосы движения, подается сигнал тревоги водителю. Неосознанный выезд из полосы движения включает в себя как произошедший, так и приближающийся выезд из полосы движения. Подача сигнала тревоги водителю может уменьшить вероятность боковых столкновений и других связанных с ними аварий.

Активирована система предупреждения о выходе из полосы движения

При скорости автомобиля 65 km/h и выше активируется LDW. Когда скорость автомобиля ниже 60 km/h, система LDW переходит в состояние предварительной активации.

Индикатор системы предупреждения о выходе из полосы движения

Когда он предварительно активирован, серый индикатор "i"  на приборной панели остается включенным.

При его активации зеленый индикатор "i"  на приборной панели остается включенным.

При наличии неисправности "i"  горит желтый индикатор на приборной панели.

ЧИТАТЬ

Если LDW неисправен, эта функция не будет работать, пожалуйста, обратитесь в авторизованный сервисный центр Jetour для проверки и ремонта как можно скорее.

Ограничение функции

- Функция будет закрыта или не активирована, даже если LDW включен в следующих условиях:
 - При сознательной смене полосы движения.
 - При повороте с высокой скоростью.
 - При нажатии педали газа с чрезмерным усилием.
 - При резком нажатии на педаль тормоза.
 - При включении аварийной сигнализации.
 - Когда включен левый /правый сигнальный огонь, чтобы повернуть налево/направо.
 - При движении по кривой с малым радиусом поворота.
 - Когда линия полосы движения слишком тонкая, прерывистая, размытая или на стороне отправления нет полосы движения, из-за чего камера не распознает ее.

Система помощи при удержании в полосе движения (LKA)



LKA определяет линию полосы движения с помощью многофункциональной камеры переднего вида. Когда система обнаруживает линии полосы движения слева и справа, система корректирует рулевое управление, чтобы удерживать автомобиль в середине полосы движения.

Система помощи при удержании в полосе активирована

При скорости автомобиля 60 km/h и выше активируется LKA. Когда скорость автомобиля ниже 55 km/h, LKA переходит в состояние предварительной активации.

5. ПОМОЩЬ ПРИ ВОЖДЕНИИ

Индикатор системы помощи при удержании полосы движения

Когда он предварительно активирован, серый индикатор  на приборной панели остается включенным. При его активации зеленый индикатор  на приборной панели остается включенным. При наличии неисправности  горит желтый индикатор на приборной панели.

ЧИТАТЬ

Если LKA неисправен, эта функция не будет работать, пожалуйста, как можно скорее обратитесь на авторизованный сервисный центр Jetour для проверки и ремонта.

ПРЕДУПРЕЖДЕНИЕ

- Во время резкого торможения коррекция рулевого управления может не выполняться для исправления отклонения.
- Система может помочь вам удержать автомобиль на полосе движения, но сама она не управляет автомобилем. Во время движения всегда держите руль двумя руками.
- Не все линии движения могут быть распознаны камерой. Вмешательство в рулевое управление выполняется только на той стороне, где распознается граница.
- Когда на полосе есть ямы, полоса движения крутая или дует боковой ветер, только корректирующее рулевое управление может не удержать автомобиль в центре полосы движения.
- Другие структуры или объекты полосы движения могут быть случайно распознаны как границы. Это может привести к неожиданному вмешательству в рулевое управление, или вмешательство в рулевое управление не будет выполнено.
- Система вмешивается в ситуацию водителя посредством корректирующего рулевого управления, подсказывая водителю, что автомобиль покидает полосу движения. Водитель всегда должен ответственно удерживать автомобиль на полосе движения.
- Транспортные средства впереди, дождь, снег, сильные брызги воды и огни с противоположной полосы могут мешать видимости камеры. Это приведет к тому, что система не сможет распознать или неправильно распознает границу.
- Не используйте LKA при плохих дорожных или погодных условиях (таких как мороз, туман, гравий, сильный дождь, снег и аквапланирование), иначе это может привести к несчастным случаям.

Ограничение функции

- LKA может работать неправильно в следующих условиях:
- Вождение автомобиля при ярком солнечном свете.
- Радиус кривых менее 300 м.
- Ночью и при недостаточном освещении.
- Скорость автомобиля превышает ограничение скорости на повороте дороги.

- При значительном износе шин LKA не может достичь первоначальных характеристик, обратитесь на авторизованную станцию технического обслуживания Jetour для проверки шин и повторного выполнения выравнивания колес.
- LKA будет закрыт или не активирован в следующих случаях:
 - При смене полосы движения.
 - Когда включен сигнальный огонь.
 - Когда тормозное усилие слишком велико.
 - При повороте с высокой скоростью.
 - При нажатии педали газа с чрезмерным усилием.
 - Когда включена аварийная сигнализация.
 - LKA распознает, что водитель не управлял рулевым колесом в течение определенного периода времени.
 - Рулевое колесо управляется водителем, когда система корректирует рулевое управление;
- В следующих ситуациях не используйте LKA. Несоблюдение этого требования может привести к несчастному случаю со смертельным исходом или серьезным травмам:
 - При движении по некачественному участку.
 - При движении по дорожно -строительной площадке.
 - При движении по дорогам с большим количеством поворотов.
 - Ночью и при недостаточном освещении.
 - При вождении автомобиля в спортивном стиле.
 - В плохую погоду (например, дождь, снег, туман).

5-6. Система обнаружения слепых зон (BSD) (панорамный контроль парковки) (при наличии)

Система обнаружения слепых зон (BSD) (панорамный контроль парковки)

Система обнаружения слепых зон используется для отслеживания наличия движущихся транспортных средств в пределах 10 м позади транспортного средства и информирования водителя, связанного с информацией, чтобы напомнить водителю о безопасности вождения и безопасности при смене полосы движения. Система не подходит для немоторных автомобилей и других препятствий (таких как пешеходы).

Активирована система обнаружения слепых зон



Когда рычаг переключения передач находится в положении D и скорость автомобиля выше 60 km/h при включенной системе BSD, включите левый/правый сигнал поворота, чтобы активировать систему BSD. Когда скорость автомобиля ниже 55 km/h, выйдите из BSD.

Когда автомобиль приближается к зоне обнаружения, интерфейс сигнализации приборной панели напоминает водителю. При приближении автомобиля звучит сигнал тревоги, еще раз напоминая водителю о том, что перестроение опасно и перестраиваться не следует.

ЧИТАТЬ

- BSD можно включать/выключать через аудиосистему.
- BSD использует линзу типа «рыбий глаз» заднего вида для обнаружения следующего автомобиля в пределах 10 м. Когда автомобиль входит в этот диапазон, левая и правая камеры начинают отслеживать одновременно и вычисляют относительную скорость движения следующего и вашего автомобиля, наконец, получают время столкновения. Если значение меньше 2,5 секунд, система автоматически подаст сигнал тревоги.

ПРЕДУПРЕЖДЕНИЕ

BSD просто предлагает вам помощь. Он может не работать правильно при любых условиях вождения, погодных условиях, условиях движения или дорожных условиях.

Индикатор системы обнаружения слепых зон

При включении BSD горит зеленый индикатор "BSD" на приборной панели.

При наличии неисправности в BSD горит желтый индикатор "BSD" на приборной панели.

Индикация тревоги системы обнаружения слепых зон

Когда система обнаруживает слепую зону и автомобиль приближается сзади, приборная панель подает сигнал тревоги.

- Когда комбинация приборов получает сигнал тревоги о том, что автомобиль находится в левой слепой зоне, и уровень тревоги является общим, на дисплее комбинации приборов отображается автомобиль в левой слепой зоне. Когда уровень тревоги становится опасным, на дисплее приборной панели отображается автомобиль в левой слепой зоне и звучит сигнал тревоги, чтобы предупредить водителя.

- Когда комбинация приборов получает сигнал тревоги о том, что автомобиль находится в правой слепой зоне, и уровень тревоги является общим, на дисплее комбинации приборов отображается автомобиль в правой слепой зоне. Когда уровень тревоги становится опасным, на дисплее приборной панели отображается автомобиль в правой слепой зоне и подается звуковой сигнал, чтобы предупредить водителя.

5-7. Система обнаружения слепых зон (BSD) (независимый контроль) (при наличии)

Система обнаружения слепых зон (BSD) (независимый контроль)

Система имеет систему обнаружения слепых зон (BSD), систему помощи при смене полосы движения (LCA), систему предупреждения об открытой двери (DOW), систему предупреждения о столкновении сзади (RCW) и систему предупреждения о перекрестном движении сзади (RCTA).

Активирована система предупреждения об обнаружении слепых зон/система помощи при смене полосы движения

Система предупреждения об обнаружении слепых зон/система помощи при смене полосы движения отслеживает наличие движущихся транспортных средств в задней части левой и правой сторон автомобиля и отправляет информацию водителю, чтобы предупредить водителя о необходимости обратить внимание на безопасность вождения и безопасность смены полосы движения.

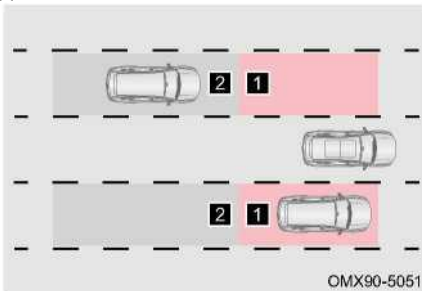

Когда рычаг переключения передач находится в положении D и скорость автомобиля составляет 15 km/h или выше при включенной системе, включается система предупреждения об обнаружении слепых зон.

- 1 Зона обнаружения системы предупреждения об обнаружении слепых зон
- 2 Автомобиль приближается к зоне обнаружения системы предупреждения об обнаружении слепых зон

Уровень I: когда целевой автомобиль входит в слепую зону позади автомобиля или на соседнюю полосу движения и выполняются условия тревоги, срабатывает сигнализация уровня I, напоминая водителю о том, что сзади с обеих сторон находятся опасные транспортные средства, и обращайтесь внимание на безопасность вождения. через светодиодный индикатор обнаружения слепых зон на наружном зеркале заднего вида и экран сигнализации на комбинации приборов. Уровень II: на основе уровня I срабатывают указатели поворота с той же стороны. После срабатывания сигнализации уровня II светодиодный индикатор обнаружения слепых зон на наружном зеркале заднего вида быстро мигает, звучит сигнал тревоги, напоминая водителю, что смена полосы движения опасна.

ЧИТАТЬ

Систему предупреждения об обнаружении слепых зон можно включать/выключать через аудиосистему.

ВНИМАНИЕ

Радар обнаружения расположен в заднем бампере. Обратите внимание, что поверхность заднего бампера не повреждена и не содержит посторонних предметов, чтобы не повлиять на стабильность радиолокационной системы.

ПРЕДУПРЕЖДЕНИЕ

Система предоставляет только предупредительную информацию и не предпринимает никаких действий по торможению, чтобы избежать столкновения или управлять самим автомобилем. В качестве помощи при вождении она не может использоваться вместо субъективного суждения.

Индикатор системы предупреждения об обнаружении слепых зон

При включении системы предупреждения об обнаружении слепых зон зеленый индикатор «» на приборной панели остается включенным.

При неисправности системы предупреждения об обнаружении слепых зон желтый индикатор «» на приборной панели продолжает гореть.

ЧИТАТЬ

Если система предупреждения об обнаружении слепых зон неисправна, как можно скорее обратитесь на авторизованную станцию технического обслуживания Jetour для проверки и ремонта.

Система предупреждения об открытой двери (DOW)

При парковке автомобиля и открытии двери быстро приближающиеся объекты сзади слева и справа сталкиваются с автомобилем, DOW подает сигнал тревоги.

Активировано

После включения функции, когда автомобиль стоит или скорость автомобиля меньше 3 km/h, а рычаг переключения передач не переведен в положение R, система активируется. Уровень I: когда в левой и правой зоне обнаружения DOW находится целевой автомобиль, и условия тревоги соблюдены, срабатывает сигнализация уровня I, напоминание водителю о том, что сзади с обеих сторон находятся опасные автомобили, через светодиодный индикатор обнаружения слепых зон снаружи зеркало заднего вида и экран сигнализации на комбинации приборов.

Уровень II: На базе уровня I срабатывает дверь на той же стороне. После срабатывания сигнализации уровня II светодиодный индикатор обнаружения слепых зон на наружном зеркале заднего вида быстро мигает, напоминая водителю и пассажиру о том, что при открытии двери следует соблюдать меры безопасности.

Система оповещения о перекрестном движении сзади (RCTA)

При движении задним ходом (задним ходом по вертикали и по наклонной парковке задним ходом) RCTA обнаруживает движение позади автомобиля. Если приближается другой автомобиль, система отправит сигнал тревоги, чтобы напомнить водителю о необходимости соблюдать безопасность.

Активировано

После включения функции, система активируется при переводе рычага переключения передач в положение R. Когда целевой автомобиль входит в слепую зону позади транспортного средства или на соседнюю полосу движения и выполняются условия тревоги, светодиодный индикатор на наружном зеркале заднего вида со стороны въезжающего автомобиля мигает, информируя водителя о приближающемся целевом автомобиле и риске аварии.

Система предупреждения о столкновении сзади (RCW)

Когда автомобиль движется, прямо сзади быстро приближается автомобиль и происходит столкновение сзади с автомобилем, RCW подает сигнал тревоги, одновременно мигает аварийная сигнализация, чтобы напомнить водителю о автомобиле позади.

Активировано

После включения функции, когда скорость автомобиля составляет 15 km/h и выше, а рычаг переключения передач находится в положении D, система активируется. Когда следующий автомобиль быстро приближается к автомобилю, мигает аварийная сигнализация, чтобы напомнить о целевом автомобиле позади.

5-8. Автоматическая система экстренного торможения (АЕВ)/Система предупреждения о лобовом столкновении (FCW) (при наличии)

Автоматическая система экстренного торможения (АЕВ)/Система предупреждения о лобовом столкновении (FCW)

Если автомобиль вот-вот столкнется с впереди идущим автомобилем или пешеходом, АЕВ и FCW работают вместе, подавая звуковой сигнал, чтобы предупредить водителя, что, если водитель не может отреагировать достаточно быстро, автомобиль автоматически затормозит, уменьшая потери от столкновения.

Описание функции

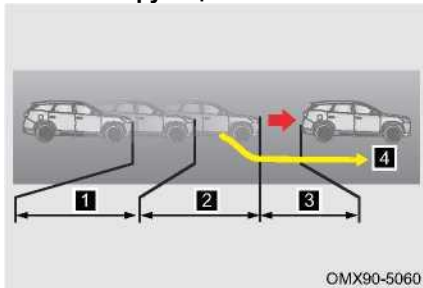

- 1 Начать предварительное предупреждение перед столкновением.
- 2 Перед столкновением начните частичное торможение.
- 3 Перед столкновением начните экстренное торможение.
- 4 Если водитель реагирует правильно (например, избегает столкновения, управляя рулем), последующее экстренное торможение отменяется.

ЧИТАТЬ



- АЕВ/FCW можно включать/выключать, а чувствительность настраивается через аудиосистему.
- Диапазон рабочих скоростей АЕВ составляет от 4 до 53 km/h для статического транспортного средства; Диапазон рабочих скоростей АЕВ составляет от 4 до 80 km/h для движущегося транспортного средства; Диапазон рабочих скоростей АЕВ составляет от 4 до 64 km/h для пешеходов и велосипедистов.

Меры предосторожности для автоматической системы экстренного торможения

- Водитель контролирует скорость и расстояние до впереди идущего автомобиля в зависимости от погодных условий, состояния дорожного покрытия, условий движения и т.д.
- АЕВ имеет определенные ограничения. Водитель должен всегда контролировать автомобиль и нести полную ответственность за автомобиль.
- Автоматическая система экстренного торможения не реагирует на животных, пересекающие транспортные средства, встречные транспортные средства, велосипеды и пешеходов.
- Производительность системы будет сильно ограничена для целей, которые быстро пересекают полосу движения, целей, которые обнаруживаются после того, как транспортное средство меняет полосу движения, и целей на поворотах.
- Если АЕВ неисправен, желтый индикатор " " на панели приборов продолжает гореть, как можно скорее обратитесь на авторизованную станцию технического обслуживания Jetour для проверки и ремонта.
- При осмотре автомобиля барабанным тестером FCW и АЕВ должны быть выключены.
- При установке неполноразмерного запасного колеса рекомендуется отключить FCW и АЕВ и вовремя заменить полноразмерные шины оригинального автомобиля.
- В неблагоприятных погодных условиях (например, во время сильного дождя и снега) функция системы снижается. В этом случае соответствующая цель не будет обнаружена или обнаружена системой слишком поздно. Водитель водит осторожно и контролирует автомобиль, с возможностью затормозить в любое время.
- В некоторых особых случаях система автоматического экстренного торможения может выполнять ненужное предупреждение и торможение, например, при пересечении дороги, въезде на подземную парковку и т. д. Некоторые обстоятельства влияют на обнаружение датчика и ослабляют его, воздействуя на связанные функции системы, такие как туннель, свет приближающегося автомобиля, отражение скользкой дороги.
- Два датчика радара и камеры установлены в передней части автомобиля и за лобовым стеклом. Обратите внимание, что обзор датчика не должен загромождаться загрязняющими веществами, а передняя часть или прилегающие участки не должны модифицироваться, а также рамки номерных знаков не должны быть украшены и т.п. Особенно, когда датчик полностью покрыт снегом, функция системы отключается. Производительность системы АЕВ может быть снижена или ее функция не работает из-за вибрации датчика или столкновения. В этом случае, пожалуйста, обратитесь в авторизованный сервисный центр Jetour для повторной калибровки датчиков как можно скорее.

Вышеупомянутые меры предосторожности не распространяются на все обстоятельства, которые могут повлиять на нормальную работу системы автоматического экстренного торможения. Функция системы автоматического экстренного торможения может не дать ожидаемого эффекта по другим причинам. Водитель всегда должен брать на себя полную ответственность за управление автомобилем в любое время.

ВНИМАНИЕ

- Водителю необходимо взять на себя автомобиль, потому что автомобиль не сохраняет неподвижное состояние, когда автомобиль автоматически тормозится для остановки.
- Убедитесь, что ремень безопасности водителя пристегнут и все двери закрыты. В противном случае AEB не работает.
- Когда желтый индикатор ""/"" на панели приборов продолжает гореть, эта функция не работает, пожалуйста, как можно скорее обратитесь на авторизованный сервисный центр Jetour для проверки и ремонта.
- Во время активации AEB водитель быстро поворачивает рулевое колесо или резко нажимает на педаль акселератора, AEB отключится.
- Включите ESP, FCW, AEB, иначе FCW и AEB не работают.
- При скорости автомобиля менее 30 km/h FCW не подает звуковой сигнал; Когда скорость превышает 85 km/h, FCW не подает звуковой сигнал при обнаружении неподвижной цели впереди.

ПРЕДУПРЕЖДЕНИЕ

- Эта система является просто системой помощи при вождении, не полагайтесь полностью на эту систему и всегда ведите автомобиль осторожно. В случае возникновения аварийной ситуации водитель должен как можно скорее затормозить.
- AEB просто предлагает вам помощь. Он может не работать правильно при любых условиях вождения, погодных условиях, условиях движения или дорожных условиях.
- Автомобили, которые могут быть обнаружены системой автоматического экстренного торможения, включают легковые автомобили, автобусы, грузовики. Для некоторых перестроенных автомобилей (таких как цементовозы, специальные автомобили с более высоким или низким шасси) система имеет определенные ограничения в обнаружении.
- AEB может играть наилучшую роль только в том случае, если он обнаруживает некоторые характеристики, соответствующие нормальной ходьбе человека (например, качание головы, качание рук, качание ног). AEB рассматривает пешеходов, пересекающих полосу движения автомобиля, как цель, но AEB не рассматривает пешеходов, которые идут вдоль полосы, идут по кривой или заблокированы другими объектами.
- AEB может играть наилучшую роль только тогда, когда он обнаруживает информацию о контурах тела и велосипеда, а также обычные движения велосипедиста. AEB не считает встречного велосипедиста целью.
- Автомобиль может автоматически тормозиться системой AEB. В некоторых случаях водитель не ожидает и не надеется применить этот тормоз. AEB может реагировать на движущиеся впереди транспортные средства рулевым управлением, ограждениями, знаками и другими неподвижными объектами. Чтобы отменить AEB, сильно нажмите педаль акселератора в безопасных условиях.

5-9. Система помощи при пробках (ТJA)/интегрированная система помощи при движении (ICA) (при наличии)

Система помощи при пробках/Встроенная система помощи при круизе

ТJA/ICA определяет линию полосы движения с помощью камеры переднего вида, чтобы осуществлять вертикальное и горизонтальное управление автомобилем, помогая водителю и снижая нагрузку на водителя в условиях монотонного вождения или интенсивного движения.

Активация системы



ТJA/ICA включается/выключается аудиосистемой, "серый" индикатор на комбинации приборов остается включенным.

Когда условия активации ACC соблюдены, переместите кнопку на рулевом колесе в положение "SET/-" один раз, ACC активируется первым, загорится индикатор " " на комбинации приборов. Между тем, передняя камера определяет, есть ли полосы движения или цели автомобиля, когда выполняются условия активации, загорается индикатор « » на комбинации приборов.

ТJA используется, когда скорость автомобиля меньше 60 km/h, автомобиль будет держаться ближе к центру полосы движения. Если линия полосы движения не обнаружена, автомобиль следует за движущимся впереди автомобилем в качестве цели движения. Если ни линия полосы движения, ни целевое автомобиль не обнаружены, ТJA отключается.

ICA используется, когда скорость автомобиля находится в диапазоне от 60 km/h до 150 km/h, автомобиль будет удерживаться в центре полосы движения. Если линия полосы движения не обнаружена, ICA будет отключена независимо от того, есть ли впереди целевой автомобиль.

Ограничение функции

- ТJA/ICA может работать неправильно в следующих условиях:
- Сигнальные огни включены.
- Скорость автомобиля менее 1 km/h.
- Аварийная сигнализация включена.
- Линия полосы движения не обнаружена.
- Слишком широкая или слишком узкая полоса.
- Слишком маленький радиус кривой полосы движения.
- Водитель активно вращает рулевое колесо.
- Не держите руль в течение длительного времени.
- Существует любое условие выхода для ACC.

Меры предосторожности для системы помощи при пробках/встроенной системы круиз-контроля

- Все меры предосторожности для АСС и ЛКА применимы и к системе.
- На производительность этой системы влияют погода, освещенность и четкость полосы движения. Ибо в условиях контрового света, заката, ночи, снега и гололеда на дорожном покрытии и нечетких полос движения из-за износа дороги производительность будет значительно снижаться или даже теряться.
- Если эта система неисправна, а желтый индикатор «» на панели приборов продолжает гореть, как можно скорее обратитесь на авторизованную станцию технического обслуживания Jetour для проверки и ремонта.

Упомянутые выше меры предосторожности не охватывают все обстоятельства, которые могут повлиять на нормальную работу системы. Функция системы может не принести ожидаемого эффекта по другим причинам. Водитель всегда должен нести полную ответственность за управление автомобилем в любое время.

ПРЕДУПРЕЖДЕНИЕ

- Водитель является основным управляющим автомобилем, не слишком полагайтесь на эту систему и ведите автомобиль осторожно.
- TJA/ICA просто предлагают вам помощь. Он может не работать правильно в некоторых условиях вождения, погодных условиях, условиях движения или дорожных условиях.
- Когда система работает, водитель должен держать рулевое колесо двумя руками, чтобы обеспечить безопасность вождения.

5-10. Система контроля давления в шинах (TPMS)

Система контроля давления в шинах (TPMS)

Система контроля давления в шинах может контролировать давление и температуру в шинах во время движения, обеспечивая гарантию безопасного вождения.

Когда давление в шинах явно недостаточно или температура шин слишком высока, на панели приборов горит желтый индикатор «». Низкое давление в шинах увеличивает расход топлива и ускоряет износ шин. Серьезный износ шин может вызвать риск разрыва шины, проверьте причины утечки воздуха. Немедленно обратитесь на авторизованную сервисную станцию Jetour для проверки и ремонта.

Если температура шин слишком высока, немедленно прекратите движение, чтобы шины охладились естественным путем. Не охлаждайте ее, заливая холодной водой, иначе шина может быть повреждена, что приведет к аварии. Пожалуйста, немедленно обратитесь в авторизованную сервисную станцию Jetour для проверки и ремонта.

Если TPMS не работает, загорается желтый индикатор «» на комбинации приборов, немедленно обратитесь в авторизованный сервисный центр Jetour для проверки и ремонта.

ЧИТАТЬ

Даже если автомобиль оснащен системой TPMS, перед поездкой проверьте, в норме ли давление в шинах и внешний вид. Пожалуйста, обратитесь на авторизованную сервисную станцию Jetour для проверки и ремонта, если это необходимо.

Ограничение функции

- TPMS может отправить предупреждение о неисправности системы в следующих случаях:
 - Обучение конфигурации системы контроля давления в шинах не выполняется после замены колес (запаска в комплекте).
 - На датчик может повлиять электромагнитное экранирование, вызванное установкой цепей шин, что повлияет на правильную работу системы контроля давления в шинах.
 - Датчик давления в шинах или другие компоненты повреждены, обратитесь на авторизованную станцию технического обслуживания Jetour для проверки и ремонта при необходимости.
 - Система контроля давления в шинах может работать неправильно из-за помех электронного оборудования (сверх стандартного оборудования), установленного на автомобиле, что приводит к ложному срабатыванию сигнализации.
 - TPMS может не работать из-за радиопомех; И ему могут временно мешать из-за сильных электромагнитных радиосигналов с той же частотой (433 МГц).

5-11. Система автопарковки

Система контроля парковки

Система контроля парковки собирает изображение заднего вида автомобиля через камеру заднего вида и отображает вид сзади и направляющую линию полосы движения для оператора с помощью аудиодисплея, обеспечивая безопасность и удобную парковку для водителя.

Методы использования

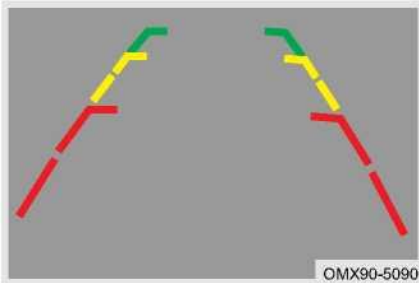

Переведите рычаг переключения передач в положение R, чтобы открыть экран RVC, и на экране отобразятся монитор обзора парковки и направляющие полосы движения. Указатель полосы движения зависит от поворота рулевого колеса и используется для предварительной оценки траектории движения задним ходом.

⚠ ВНИМАНИЕ

- Используйте расстояние в качестве ориентира (например, на склоне).
- Указатель ширины автомобиля и прогнозируемая линия шире фактической линии.
- Не царапайте объектив при чистке грязи или снега с поверхности камеры.
- Если шина заменена на шину другого размера, отображаемая линия прогнозирования отличается от фактической линии, пожалуйста, используйте зеркало заднего вида или проверьте и определите фактическое расстояние до других объектов.

⚠ ПРЕДУПРЕЖДЕНИЕ

- При движении задним ходом убедитесь, что задняя дверь плотно закрыта.
- Никогда не отвлекайте свое внимание от окружающего движения из-за отображаемых изображений.
- Из-за ограниченного диапазона наблюдения система контроля парковки не может видеть низ и углы бампера.
- При движении задним ходом всегда обращайтесь особое внимание на окружающих детей, мелких животных и предметы, поскольку они не всегда могут быть обнаружены камерой.
- Поскольку в задней камере используется широкоугольный объектив, расстояние до объекта, отображаемое на RVC, отличается от фактического расстояния.
- Никогда не ударяйте по объективу. Невыполнение этого требования может привести к неисправности или повреждению, а также к возгоранию или поражению электрическим током.
- При мытье кузова автомобиля водой под высоким давлением не распыляйте воду вокруг камеры, иначе вода попадет в камеру и сконденсируется на объективе, что приведет к неисправности, возгоранию или поражению электрическим током.
- Монитор вида парковки удобен, но он не заменяет правильную операцию заднего хода. При движении задним ходом обязательно осмотритесь, чтобы проверить, безопасно ли окружение, и медленно дайте задний ход.
- Объектив задней камеры может увеличивать и искажать изображение, поэтому изображение на дисплее отличается от реального объекта или не может точно отражать реальный объект, а также имеется слепая зона и небольшая задержка.

Система панорамного обзора

Система монитора панорамного обзора собирает изображение окружающего обзора автомобиля с помощью четырех камер и отображает окружающий вид и направляющую линию полосы движения с помощью аудиодисплея, обеспечивая безопасность и удобную парковку для водителя. Камеры отдельно установлены на воздухозаборной решетке переднего бампера, в нижней части левого/правого наружного зеркала заднего вида и в центральной части над задним номерным знаком.

Методы использования



Включите питание автомобиля в режиме ON, и скорость автомобиля меньше 20 km/h:

Способ 1: Переведите рычаг переключения передач в положение R, чтобы войти в AVM; переместите рычаг переключения передач из положения R, чтобы выйти из AVM после 15-секундной задержки.

Способ 2: Нажмите переключатель монитора панорамного обзора на дополнительной приборной панели, чтобы войти в AVM, нажмите переключатель еще раз, чтобы выйти из AVM.

Способ 3: Нажмите «Панорамный вид 360» на главном экране аудиосистемы, чтобы войти в AVM. На экране панорамного монитора нажмите кнопку выхода в левом верхнем углу, чтобы выйти из AVM.

Способ 4: Включите левый/правый указатель поворота, чтобы войти в AVM (необходимо включить активацию монитора панорамного обзора при включении указателей поворота в настройках AVM); Выключите левый/правый указатели поворота, чтобы выйти из AVM.

Примечание: После выключения питания автомобиля или при превышении скорости автомобиля более 30 km/h происходит выход из режима AVM.

ЧИТАТЬ

Система монитора панорамного обзора обеспечивает удобство помощи при вождении, но объект на изображении не отражает реальный размер и расстояние до препятствия. По сравнению с реальным изображением изображение имеет небольшую задержку и слепое пятно. Таким образом, функция панорамного обзора не является заменой операции и суждения водителя. Водитель должен обращать внимание на окружающую обстановку и безопасно управлять автомобилем во время включения/выключения и использования функции.

Переключение вида



- 1 Рычаг переключения передач не находится в положении R, выйдите из режима настройки AVM.
- 2 Введите настройку.
- 3 Переключитесь на односторонний + вид с высоты птичьего полета.
- 4 Переключитесь на 3D-вид + вид с высоты птичьего полета. Нажмите кнопку определенного угла обзора вокруг вида автомобиля с высоты птичьего полета, чтобы переключить соответствующий 3D-вид. 3D-вид можно переключить на любой угол просмотра с помощью скольжения.
- 5 Переключитесь на передний широкоугольный вид.
- 6 Переключитесь на задний широкоугольный вид.

ЧИТАТЬ

Система панорамного обзора очень полезна при парковке и безопасном вождении. Рекомендуется заранее ознакомиться с этой функцией на открытой и удобной площадке.

ВНИМАНИЕ

- Не царапайте объектив при чистке грязи или снега с поверхности камеры.
- Не кладите какие-либо предметы на камеру системы монитора панорамного обзора.
- Расстояние до объекта, видимое с системы монитора панорамного обзора, отличается от фактического расстояния.
- Перед использованием системы монитора панорамного обзора обязательно выдвиньте наружные зеркала заднего вида и плотно закройте заднюю дверь.
- Не снимайте/устанавливайте систему монитора панорамного обзора и не изменяйте положение и угол установки камеры без разрешения, в противном случае это может повлиять на работу и эффект системы монитора панорамного обзора.
- Система монитора панорамного обзора обеспечивает удобство помощи при вождении, но объект на изображении не отражает реальный размер и расстояние до препятствия. По сравнению с реальным изображением изображение имеет небольшую задержку и слепое пятно. Таким образом, функция панорамного обзора не является заменой операции и суждения водителя. Водитель должен обращать внимание на окружающую обстановку и безопасно управлять автомобилем во время включения/выключения и использования функции.

Настройка системы



На экране настроек можно включить/выключить начальный экран панорамного обзора, активировать монитор панорамного обзора с помощью указателя поворота, активировать угол поворота рулевого колеса, автоматическое масштабирование, отображение направляющих полос, отображение парковочного радара и т. д.

Система парковочного радара

Парковочная радарная система — это устройство обнаружения радаров, использующее радарные датчики для определения наличия препятствий спереди/сзади автомобиля и расстояния до препятствия. Водителю подсказывает звуковой дисплей, звуковая сигнализация и т. д. , чтобы помочь водителю безопасно и легко припарковаться.

Переключатель парковочного радара (при наличии)

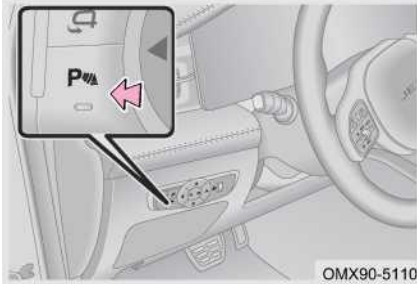

При нажатии выключателя парковочного радара загорается индикатор выключателя парковочного радара, включается передний радар. Нажмите еще раз, индикатор погаснет, передний радар отключится.

ЧИТАТЬ

- Передний радарный датчик нормально работает только при скорости автомобиля менее 15 km/h.
- Он включит датчик переднего радара для помощи в движении задним ходом независимо от того, включена или выключена система парковочного радара, прежде чем перевести рычаг переключения передач в положение R.
- При скорости автомобиля выше 15 km/h перестает работать датчик переднего радара; При снижении скорости автомобиля до 10 km/h система радара снова активируется; При скорости автомобиля менее 10 km/h радарная система не возобновит работу.

Методы использования

Включите питание автомобиля в режим ON и переведите рычаг переключения передач в положение R, чтобы активировать систему парковочного радара; Когда радарный датчик обнаруживает препятствие, аудиоголовка отображает расстояние до препятствия (красные, желтые, зеленые области), сопровождаемое звуковым сигналом тревоги.

5. ПОМОЩЬ ПРИ ВОЖДЕНИИ

Примечание: Когда радарный датчик неисправен, зуммер продолжает звучать в течение 2 секунд, при этом отображается восклицательный знак.

ЧИТАТЬ

- Расстояние мониторинга - это кратчайшее вертикальное расстояние между препятствием и радарным датчиком.
- Если препятствия обнаружены несколькими радарными датчиками, расстояния между каждым радарным датчиком и препятствиями одновременно отображаются на аудиодисплее, и система подает звуковой сигнал в соответствии с ближайшим препятствием.

ВНИМАНИЕ

- При наличии препятствий вне зоны обнаружения радарные датчики не отправляют сигнал тревоги.
- Во время движения имейте в виду, что радарные датчики заднего хода на другой стороне могут приблизиться к другим препятствиям.

Ограничение функции

- Парковочный радар может работать неправильно в следующих случаях:
 - Когда автомобиль находится на крутом склоне.
 - При движении по рыхлому снегу или в дождь.
 - Низкие объекты, такие как камни и т.п., не могут быть обнаружены.
 - Объекты выше бампера не могут быть обнаружены.
 - Тонкие объекты, такие как провода, заборы, веревки и т. д., не могут быть обнаружены.
 - Если автомобиль оборудован высокочастотным радиоприемником или используется антенна.
 - Когда поверхность радарного датчика замерзла.
 - Радарные датчики могут работать неправильно в жаркую или холодную погоду.
 - Если радарные датчики покрыты грязью, снегом или грязью, они могут не обнаруживать препятствия.
 - Объекты, легко поглощающие ультразвуковые волны (например, мягкий снег, хлопок, губка), не могут быть обнаружены.
 - Если рядом с автомобилем есть шум, например, гудок, шум двигателя мотоциклов, шум от пневматических тормозов больших транспортных средств или другие громкие звуки, генерирующие ультразвуковые волны.

Очистка радарного датчика

При мытье автомобиля используйте мягкую ткань или воду (низкое давление воды), чтобы смыть посторонние вещества, такие как снег, грязь и пыль, с поверхности радарного датчика.

Поток воды под высоким давлением, такой как водяные пистолеты, или большая внешняя сила могут повредить радарные датчики. Не заземляйте и не ударяйте радарные датчики, иначе это может привести к неправильной работе.

Система автопарковки (АРА) (при наличии)

АРА может только помочь водителю припарковаться в соответствующих условиях, которые охватывают линию парковочных мест и условия линии без парковочных мест, а также распознавать общие вертикальные парковочные места, параллельные парковочные места и наклонные парковочные места.

АРА определяет условия парковки с помощью камеры панорамного обзора и ультразвукового датчика, оценивает положение автомобиля (положение и курс) с помощью датчика скорости отклонения кузова и датчика колеса и устанавливает целевое парковочное место автоматически или вручную в соответствии с выбором пользователя. Автомобиль будет автоматически парковаться вдоль предполагаемой парковочной дорожки, пока не достигнет конечного целевого парковочного места благодаря точному позиционированию транспортного средства и системе управления транспортным средством.

Типы парковочных мест, поддерживаемые АРА, включают параллельное парковочное место, вертикальное парковочное место, наклонное парковочное место.

Применимые ситуации для автоматической системы автопарковки

АРА применим к автостоянке, обычной дороге и подземному гаражу.

⚠ ПРЕДУПРЕЖДЕНИЕ

- Не используйте АРА на склоне или ухабистой дороге.
- Пользователи должны обращать особое внимание на наличие пешеходов, детей, животных и других тонких, острых, коротких, подвешенных препятствий (таких как наземный шлюз, низкий каменный бордюр, низкий цилиндр, тонкий стержень, острый предмет, угол стены, угол квадратной колонны на месте для парковки), которая ограничивается обнаружением ультразвукового датчика.

Переключатель системы автоматической парковки



Нажмите переключатель АРА на дополнительной приборной панели, загорится индикатор переключателя для входа в АРА; Нажмите еще раз, индикатор погаснет, чтобы выйти из АРА.

При автоматической парковке действуйте в соответствии с напоминанием на аудиодисплее.

Ограничение функции

- Это приведет к выходу из функции парковки при следующих условиях, что потребует от пользователя активного управления автомобилем:
 - Время парковки истекло.
 - Слишком близко к препятствиям.
 - Отказала система автоматической парковки.

5. ПОМОЩЬ ПРИ ВОЖДЕНИИ

- Неправильное вмешательство в рулевое колесо во время парковки.
- Капот, задняя дверь или любая дверь открываются.
- Водитель отстегивает ремень безопасности или покидает сиденье.
- Слишком много настроек положения автомобиля во время парковки.
- Отказ связанной системы (например, ESP, EPS).
- В следующих дорожных ситуациях АРА может не работать по предполагаемому маршруту, включая, помимо прочего:
 - Если на дороге есть наводнение, грязь, выбоины, лед и снег, лежащие полицейские и препятствия, не пользуйтесь им.
 - Не используйте АРА на склоне, неровной дороге или ступенчатой дороге. Эта функция предназначена только для ровной поверхности без уклона.
 - Материал бордюра особенный, плохо распознается или не может быть обнаружен. При неправильной парковке край шины может быть поцарапан, пожалуйста, своевременно возьмите на себя автомобиль.
- Распознавание камеры панорамного обзора ограничено в следующих ситуациях, что может привести к тому, что АРА не будет работать по ожидаемому маршруту, включая, помимо прочего:
 - Панорамная камера загрязнена, повреждена или закрыта.
 - Линия парковочного места изношена, нечеткая или закрыта объектами, либо старая и новая линии перекрываются.
 - Парковочное место не соответствует размеру парковочной спецификации (слишком широкое или слишком узкое) или парковочному месту, занимающему плитку пола.
 - Парковочное место расположено в углу, или возле парковочного места есть цилиндрическая, квадратная колонна.
 - Левое/правое наружные зеркала заднего вида или передняя и задняя часть автомобиля повреждены, что приводит к неправильному положению камеры панорамного обзора.
 - Система может быть не в состоянии оценить и исключить парковочные места или специальные парковочные места без парковочной разметки, конических бочек, знаков ограничения парковки и наземного замка.
 - Система может быть не в состоянии исключить парковочные места с препятствиями (такими как пешеходы, велосипеды, трехколесные велосипеды, низкий шлагбаум, кирпич).
 - Сильный солнечный свет, пятнистость, плохие условия освещения (темнота), сильное отражение от земли или плохая видимость (например, сильный дождь, сильный туман и дымка).
- Распознавание ультразвукового датчика ограничено в следующих ситуациях, что может привести к тому, что АРА не будет работать по ожидаемому маршруту, включая, помимо прочего:
 - Один или несколько ультразвуковых датчиков повреждены, смещены или закрыты.
 - Датчик имеет ограниченную способность идентифицировать тонкие, острые, подвешенные, короткие препятствия.
 - На работу ультразвукового датчика влияют плохие погодные условия, такие как дождь, снег, туман и дымка.

- На датчик влияет другое электрическое оборудование или устройства, которые могут создавать помехи.
- Когда место для парковки расположено в углу стены или рядом с местом для парковки есть выступающие, маленькие или острые предметы, такие как колонна, пожарные гидранты, пользователь должен в любой момент взять на себя управление автомобилем. Немедленно прекратите парковку, если это необходимо, чтобы избежать травм и повреждения имущества.
- В следующих условиях АРА может не работать по ожидаемому маршруту, включая, помимо прочего:
 - Не используйте эту функцию на автомобилях с цепями противоскольжения.
 - Не используйте эту функцию на автомобилях с выступающим грузом.
 - Не используйте эту функцию, если прицеп подсоединен к задней части автомобиля.
 - Установка слишком плотного покрытия на рулевое колесо может повлиять на ожидаемую траекторию парковки.
 - Неоригинальная шина или слишком высокое/низкое давление в шинах повлияют на предполагаемую траекторию парковки. При использовании АРА необходимо следить за состоянием шин.
- Следующие целевые парковочные места могут привести к тому, что АРА не будет работать на ожидаемом маршруте, включая, помимо прочего:
 - Не используйте эту функцию, если целевое парковочное место находится на кривой или наклонной дороге.
 - Если целевое парковочное место находится рядом с заборами, железными перилами, высокими стенами, уличными фонарями, деревьями, кустами и столбами на обочине, это повлияет на окончательный эффект парковки и может привести к серьезному повреждению автомобиля.
 - Не используйте эту функцию, если на целевом парковочном месте есть разблокировка наземного замка, конусной бочки, фонарного столба.

Следующие условия могут привести к ухудшению видимости во время вождения, не используйте эту функцию, включая, но не ограничиваясь:

- Любая камера панорамного обзора или ультразвуковой датчик повреждены или закрыты.
- Любое левое/правое наружное зеркало заднего вида размыто, повреждено или находится не в нормальном положении.
- Плохая погода, плохая видимость и сильный свет приводят к ухудшению зрения и плохому обзору.

⚠ ПРЕДУПРЕЖДЕНИЕ

- Пользователи всегда несут полную ответственность за безопасную парковку и должны соблюдать действующие законы и правила.
- Не используйте эту функцию в таких условиях, как пыль, дымка, сильный дождь, заблокированные дороги из-за дождя и снега, очень слабый видимый свет, тайфун, грязная дорога и т. д.
- При использовании этой функции пользователи должны в любое время обращать внимание на окружение автомобиля, чтобы убедиться, что они могут решить, следует ли использовать эту функцию в безопасных условиях. Если есть плохая окружающая среда или другие небезопасные факторы, пожалуйста, заберите автомобиль в любое время.
- Как интеллектуальная система помощи при вождении, АРА используется только для обычных и подходящих сцен, дорожного движения, погодных и дорожных условий и не может работать во всех ручных, необычных или сложных ситуациях и обстановках.
- Даже если эта функция принудительно используется в описанных выше условиях, пользователям все равно необходимо обращать внимание на окружение автомобиля и загрязнение поверхности объектива камеры. Не рекомендуется использовать эту функцию при наличии внешних факторов, таких как капли воды, грязь, масло и экранирование.
- При автоматическом выборе парковочного места необходимо визуально проверить наличие препятствий вокруг заданного парковочного места.
- Пожалуйста, пристегните ремень безопасности при парковке и убедитесь, что все двери, капот и дверь багажного отделения закрыты.
- Во время парковки система будет активно выходить из парковки при воздействии на рулевое колесо, нажатии переключателя парковки, переключении передач и нажатии на педаль акселератора.
- Во время парковки водитель может в любое время активно затормозить по желанию, чтобы остановить эту помощь при парковке, или одновременно нажать на педаль тормоза, чтобы затормозить, и продолжить парковку после отпущения.
- Не полагайтесь полностью на АРА при поиске законных, надлежащих и безопасных парковочных мест; АРА не всегда способна обнаруживать объекты на парковочном месте; Система может неправильно идентифицировать парковочные места на перекрестках, въездах в каналы, кустах и даже окрашенных дорогах. В это время пользователь должен судить о рациональности парковки.
- АРА — это только система помощи водителю, пользователи всегда несут полную ответственность за безопасную парковку. Не используйте эту функцию непрерывно и повторно в течение длительного времени, несколько повторных операций могут вызвать защиту системы рулевого управления от перегрева или даже неисправность автомобиля.

В СЛУЧАЕ АВАРИЙНОЙ СИТУАЦИИ

6-1. Базовые знания об аварийной ситуации автомобиля.....	162
Аварийный контакт и дорожно-спасательная служба	162
Аварийная сигнализация	163
Светоотражающий жилет	163
Предупреждающий треугольник	163
Запасные инструменты	164
6-2. Аварийная обработка автомобиля.....	164
Если у вас спустило колесо во время вождения	164
Если температура охлаждающей жидкости двигателя слишком высока .	169
Если аккумулятор автомобиля разряжен	170
6-3. Буксировка	171
Буксировка автомобиля.....	171
Аварийный буксировщик	172
Установка буксирной проушины	173

6-1. Базовые знания об аварийной ситуации автомобиля

Аварийный контакт и дорожно-спасательная служба



1 кнопка экстренного вызова
Указанный контакт может быть установлен пользователем в системе при покупке автомобиля. А позже экстренный контакт можно изменить с помощью мобильного приложения Jetour (в течение 9 раз).

Связаться с экстренным контактом можно следующими методами:

Метод 1: В случае аварии нажмите кнопку экстренного контакта, чтобы связаться с экстренным контактом.

Метод 2: В случае аварии автомобиль автоматически свяжется с экстренным контактом, когда автомобиль достигнет состояния автоматического срабатывания.

2 Кнопка спасения на дороге

При возникновении неисправности/аварии нажмите кнопку спасения на дороге, позвоните в службу поддержки клиентов Jetour и попросите о помощи, что сделает путешествие более безопасным.

ЧИТАТЬ

- В некоторых моделях кнопки экстренного вызова и спасения на дороге находятся на главном экране аудиосистемы.
- Для получения подробной информации о настройке и изменении аварийного контакта обратитесь на авторизованный сервисный центр Jetour.
- Чтобы обеспечить надлежащую работу аварийной связи и спасения на дороге, сосредоточьтесь на своевременной оплате и обновите ее.
- Когда автомобиль въезжает в подземный гараж или едет по дорогам с интенсивными электромагнитными помехами, аварийный контакт и функция спасения на дороге могут работать неправильно.

Аварийная сигнализация



Нажмите выключатель аварийной сигнализации, одновременно замигают указатели поворота и индикатор указателей поворота на приборной панели; Нажмите переключатель еще раз, указатели поворота и индикатор погаснут.

В случае поломки автомобиля или дорожно-транспортного происшествия и т.д., пожалуйста, включите аварийную сигнализацию, чтобы предупредить другие автомобили и избежать вторичной аварии.

ЧИТАТЬ

- Аварийная сигнализация может продолжать работать, если питание автомобиля выключено.
- Аварийная сигнализация автоматически активируется при срабатывании подушки безопасности.

Функция аварийного торможения

Включите стробирование аварийного торможения аудиосистемой. Экстренное торможение применяется, когда скорость автомобиля превышает 50 km/h. Аварийная сигнализация мигает более 3 раз, чтобы напомнить автомобилям, едущим сзади, о необходимости соблюдать осторожность и избегать столкновения сзади. Отпустите педаль тормоза, нажмите выключатель аварийной сигнализации, нажмите педаль газа или выключите питание автомобиля, при этом индикатор аварийной лампы и указателя поворота на комбинации приборов перестанет мигать.

Светоотражающий жилет

Светоотражающий жилет помещается в бардачок.

В случае поломки автомобиля или дорожно-транспортного происшествия и т.д., наденьте светоотражающий жилет светоотражающей полосой наружу. Его светоотражающие характеристики могут предупреждать другие автомобили, чтобы избежать вторичных аварий.

Предупреждающий треугольник

Предупреждающий треугольник находится под ковриком багажного отделения.

В случае поломки автомобиля или дорожно-транспортного происшествия и т.д., светоотражающие характеристики предупреждающего треугольника могут предупреждать другие автомобили, чтобы избежать вторичных аварий.

Запасные инструменты

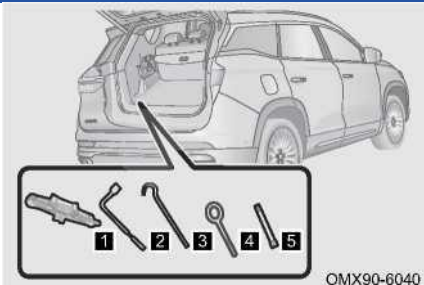

Запасные инструменты находятся под крышкой багажного отделения.

- 1 Домкрат
- 2 Ключ для колесных болтов
- 3 Лента с шипами для блокирования движения автомобиля по дороге
- 4 Буксировочная проушина
- 5 Удлинитель стержня колесного ключа

6-2. Аварийная обработка автомобиля

Если у вас спустило колесо во время вождения

Если шина спустилась во время движения, постепенно снизьте скорость, возьмитесь за руль двумя руками и продолжайте движение прямо. Припаркуйте автомобиль в безопасном месте.

1. Подготовка перед заменой спущенной шины.

Шаг 1: Припаркуйте автомобиль на твердой, ровной поверхности и в безопасном месте.

Шаг 2: Включите стояночный тормоз и переведите рычаг переключения передач в положение Р (для моделей с коробкой передач) или N (для моделей с механической коробкой передач).

Шаг 3: Переведите питание автомобиля в режим OFF и включите аварийную сигнализацию.

Шаг 4: Попросите всех выйти из автомобиля, остановиться на обочине и держаться подальше от движения.

Шаг 5: Наденьте светоотражающий жилет и разместите знак аварийной остановки на расстоянии 50–150 м позади автомобиля (в зависимости от фактического состояния).

⚠ ВНИМАНИЕ

Не продолжайте движение со спущенной шиной. Езда даже на короткое расстояние со спущенной шиной может привести к повреждению шины, которая не подлежит ремонту.

2. Выньте запасное колесо.

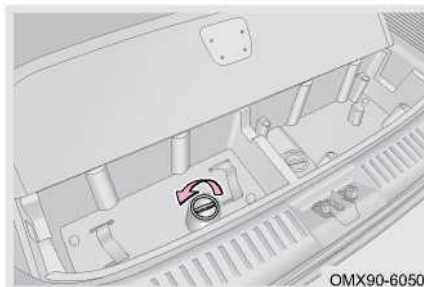

Шаг 1: Откройте заднюю дверцу, поверните крышку против часовой стрелки, чтобы снять её.

6. В СЛУЧАЕ АВАРИЙНОЙ СИТУАЦИИ

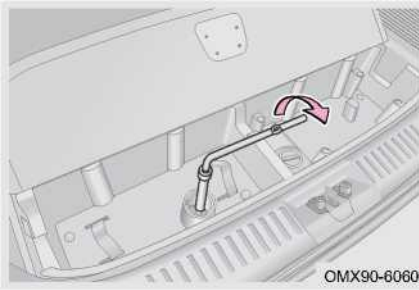

Шаг 2: Вставьте удлинитель колесного ключа в крепежный болт запасного колеса.

Шаг 3: Поверните удлинитель по часовой стрелке, чтобы ослабить подъемный механизм запасного колеса с помощью ключа для колесных болтов.

ЧИТАТЬ

При установке запасного колеса поместите опорную пластину механизма подъема запасного колеса ровно по центру колеса. Затем затяните механизм подъема запасного колеса с помощью удлинителя и ключа для колесных болтов. Когда шины полностью соприкоснутся с точкой опоры кузова и не будет тряски, прекратите вращение.

ВНИМАНИЕ

- Используйте запасные инструменты при снятии запасного колеса, чтобы не поцарапать и не повредить внутреннюю часть.
- При хранении запасного колеса следите за тем, чтобы пальцы или другие части тела не попали между запасным колесом и телом.



Шаг 4: Опустите стальной трос подъемного механизма запасного колеса. Снимите опорную пластину на конце подъемного механизма и запасное колесо, когда запасное колесо коснется земли.

3. Снимите спущенную шину.

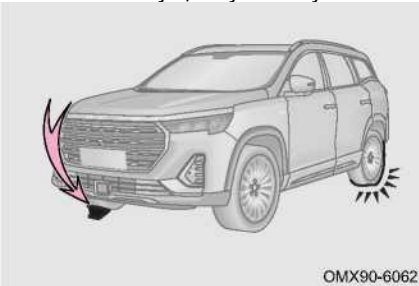

Шаг 1: Поместите блок под шину по диагонали напротив спущенной шины, чтобы предотвратить скатывание автомобиля.

Спущенная шина	Положение колесного блока
Переднее левое колесо	За задним правым колесом
Переднее правое колесо	За задним левым колесом
Заднее левое колесо	За передним правым колесом
Заднее правое колесо	За передним левым колесом

6. В СЛУЧАЕ АВАРИЙНОЙ СИТУАЦИИ



Шаг 2: слегка ослабьте колесный болт ключом для колесных болтов (примерно на пол-оборота).

⚠ ВНИМАНИЕ

При откручивании колесных болтов ключом для колесных болтов избегайте, насколько это возможно, ненормального падения ключа с болта, в противном случае колесные болты могут быть повреждены.

⚠ ПРЕДУПРЕЖДЕНИЕ

Не выкручивайте болты полностью, иначе колесо может упасть из-за давления автомобиля, что может привести к травме.

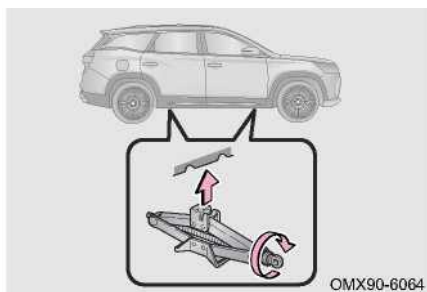

Шаг 3: Поверните рукоятку домкрата по часовой стрелке рукой, пока выемка домкрата не коснется правильной точки подъема домкрата.

📖 ЧИТАТЬ

Поддомкратьте автомобиль на надлежащую высоту, на которой можно будет просто заменить шину.

⚠ ПРЕДУПРЕЖДЕНИЕ

Никогда не подставляйте какую-либо часть тела под автомобиль, когда автомобиль поднят домкратом, во избежание травм.



Шаг 4: Вставьте коромысло домкрата в домкрат и ключ для колесных болтов в коромысло домкрата, поверните по часовой стрелке. Поднимите автомобиль так, чтобы колеса немного оторвались от земли.

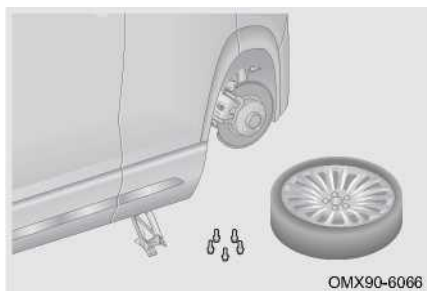

4. Установите запасное колесо.

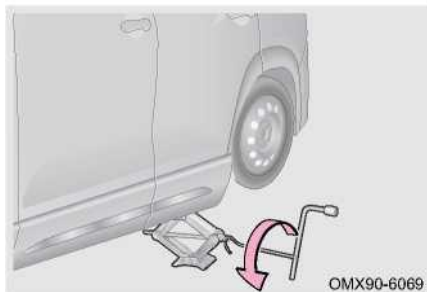
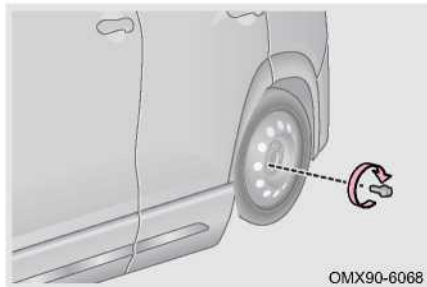
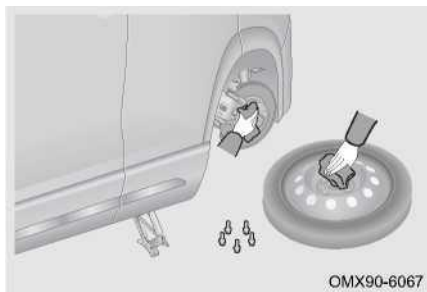

Шаг 5: Снимите все колесные болты с помощью ключа для колесных болтов и снимите спущенную шину.

⚠ ВНИМАНИЕ

Положите шины на землю метками ступицы вверх, чтобы не поцарапать поверхность ступицы.

Шаг 1: Удалите грязь или посторонние предметы с контактной поверхности колеса.

⚠ ВНИМАНИЕ

Если на контактной поверхности колеса есть посторонние предметы, гайка ступицы может ослабнуть во время движения автомобиля, что приведет к отделению шины от автомобиля.

Шаг 2: Установите запасное колесо и слегка затяните вручную каждый колесный болт примерно на одинаковую ширину.

⚠ ВНИМАНИЕ

Не наносите масло или смазку на колесные болты.

Шаг 3: Убедитесь, что все люди вокруг автомобиля находятся в безопасном месте, и опустите автомобиль.

6. В СЛУЧАЕ АВАРИЙНОЙ СИТУАЦИИ

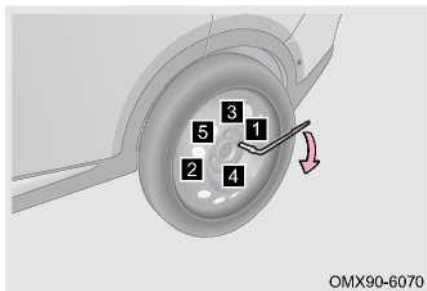

Шаг 4: Используя ключ для колесных болтов, затяните каждый колесный болт 2 или 3 раза в последовательности, показанной на рисунке. (Момент затяжки: 130 ± 10 Н·м)

Шаг 5: Уберите спущенную шину и установите домкрат, знак аварийной остановки и запасные инструменты на прежние места.

⚠ ПРЕДУПРЕЖДЕНИЕ

- Если давление в шине запасного колеса недостаточно или запасное колесо установлено неправильно, задняя часть автомобиля может издавать ненормальный звук.
- При движении автомобиля с неполноразмерными запасными шинами скорость не превышает 80 km/h. В противном случае это может привести к несчастному случаю, который может привести к смерти или серьезной травме.
- Запасное колесо можно временно использовать только в экстренных случаях. Обязательно проверьте давление в запасной шине.

Если температура охлаждающей жидкости двигателя слишком высока

Если во время движения температура охлаждающей жидкости двигателя высокая, а указатель температуры охлаждающей жидкости приближается к зоне H или загорается красный индикатор «» на комбинации приборов, припаркуйте автомобиль в безопасном месте.

Шаг 1: Припаркуйте автомобиль в безопасном месте.

Шаг 2: Включите стояночный тормоз и переведите рычаг переключения передач в положение P (для моделей с коробкой передач) или N (для моделей с механической коробкой передач).

Шаг 3: Выключите систему кондиционирования (вода, капающая из кондиционера после использования, является нормальным явлением).

Шаг 4: Переведите питание автомобиля в режим OFF после нескольких минут работы на холостом ходу и включите аварийные сигнализации.

Шаг 5: Перед открытием капота проверьте, нет ли утечки пара или охлаждающей жидкости. Если нет, то только откройте капот. В противном случае могут возникнуть ожоги.

Шаг 6: Проверьте уровень охлаждающей жидкости, если причина не может быть определена, обратитесь в авторизованный сервисный центр Jetour для проверки и ремонта.

ВНИМАНИЕ

- Если двигатель часто перегревается, немедленно обратитесь на авторизованную сервисную станцию Jetour для проверки и ремонта.
- В аварийной ситуации можно использовать воду, если охлаждающая жидкость недоступна. Пожалуйста, обратитесь в авторизованный сервисный центр Jetour для замены охлаждающей жидкости как можно скорее.

Если аккумулятор автомобиля разряжен

Быстрый старт

При наличии комплекта соединительных кабелей и другого автомобиля с аккумуляторной батареей 12 В выполните следующие действия, чтобы запустить автомобиль от внешнего источника.

Шаг 1: Откройте капот.

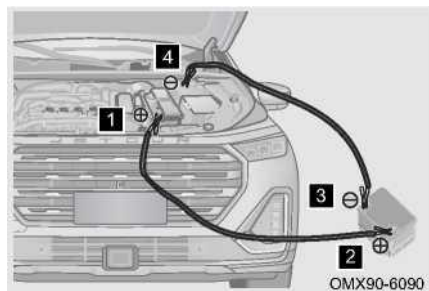

Шаг 2: Подсоедините соединительные кабели в соответствии со следующими шагами (для автомобилей с облицовкой моторного отсека сначала необходимо снять защитную крышку аккумуляторной батареи):

- 1** Подсоедините положительный зажим соединительного кабеля к положительной клемме (+) автомобильного аккумулятора.
- 2** Подсоедините зажим на другом конце положительного кабеля к положительной клемме (+) другого автомобильного аккумулятора.
- 3** Подсоедините отрицательный зажим кабеля к отрицательной клемме (-) другого автомобильного аккумулятора.
- 4** Подсоедините зажим на другом конце отрицательного кабеля к прочной неподвижной неокрашенной металлической детали, как показано на рисунке.

Шаг 3: Запустите двигатель другого автомобиля, слегка увеличьте обороты двигателя и поддерживайте их в течение примерно 5 минут, чтобы зарядить аккумулятор автомобиля.

Шаг 4: Не выключая двигатель другого автомобиля, переведите переключатель ENGINE START STOP автомобиля в режим ON, а затем запустите двигатель.

Шаг 5: После успешного запуска двигателя автомобиля снимите кабель-перемычку в порядке, обратном подключению.

Примечание. После запуска двигателя как можно скорее обратитесь на авторизованную станцию технического обслуживания Jetour для проверки и ремонта.

⚠ ВНИМАНИЕ

При подключении соединительного кабеля убедитесь, что кабель не запутался в охлаждающих вентиляторах или приводном ремне.

⚠ ПРЕДУПРЕЖДЕНИЕ

- Держите детей подальше от аккумулятора.
- Не курите, не пользуйтесь спичками, зажигалками и не допускайте открытого огня рядом с аккумулятором.
- Положительный и отрицательный зажимы соединительного кабеля не должны соприкоснуться друг с другом.
- Убедитесь, что соединительные кабели подключены к правильной клемме, и случайно не коснитесь какой-либо клеммы, кроме правильной.
- Обязательно сначала снимите отрицательную клемму (-). При снятии положительной клеммы (+) и прикосновении к любому металлу в окружающей области могут образоваться искры, которые могут вызвать пожар, а также поражение электрическим током, что приведет к серьезным травмам или смерти.
- При работе с аккумулятором всегда надевайте защитные очки и следите за тем, чтобы аккумуляторная кислота не попала на кожу, одежду или кузов автомобиля.
- Если кислота из аккумулятора попала на кожу или в глаза, промойте пораженный участок водой и немедленно обратитесь к врачу. Перед обращением к врачу накройте пораженный участок влажной губкой или тканью.

6-3. Буксировка**Буксировка автомобиля**

Буксировка должна соответствовать государственным/провинциальным и местным законам о буксировке.

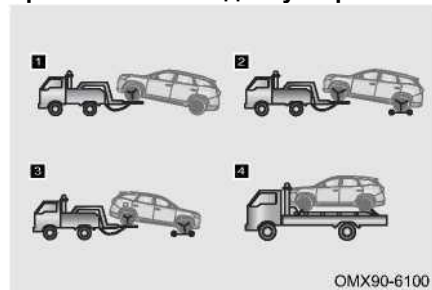
Правильные методы буксировки

- 1** Для автомобилей с передним приводом: буксируйте грузовик с подъемником спереди и надежно закрепите автомобиль.
- 2** Для автомобилей с передним, задним и полным приводом: При буксировке грузовиком с подъемным колесом спереди используйте буксирную тележку под задними колесами и надежно закрепите автомобиль.
- 3** Для переднеприводных, заднеприводных и полноприводных автомобилей: При буксировке грузовиком с подъемным колесом сзади используйте буксирную тележку под передними колесами и надежно закрепите автомобиль.
- 4** Для автомобилей с передним, задним и полным приводом: При буксировке бортовым грузовиком надежно закрепите автомобиль.

6. В СЛУЧАЕ АВАРИЙНОЙ СИТУАЦИИ

⚠ ВНИМАНИЕ

- Для полноприводных автомобилей рекомендуется использовать бортовой грузовик.
- Используйте грузовик с бортовой платформой, если колеса или ось автомобиля повреждены.
- Убедитесь, что между неподнятыми колесами и землей имеется достаточный зазор. В противном случае при буксировке будут повреждены бампер и ходовая часть буксируемого автомобиля.

Неправильные методы буксировки

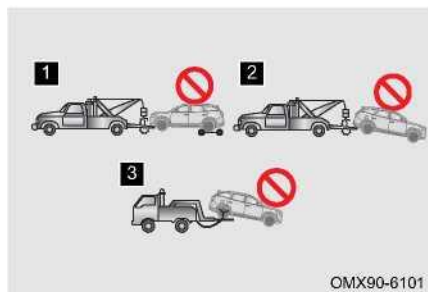

- 1 Буксировка с помощью грузового стропа спереди автомобиля.
- 2 Буксировка с помощью строповой подвески грузовика сзади автомобиля, когда передние колеса находятся на земле.
- 3 Буксировка с помощью подвески грузовика с подъемным механизмом сзади автомобиля, когда передние колеса находятся на земле.

⚠ ВНИМАНИЕ

Не производите буксировку строповым грузовиком во избежание повреждения кузова.

Аварийный буксировщик

Если в экстренной ситуации эвакуатор недоступен, ваш автомобиль можно временно отбуксировать с помощью буксирного троса или цепи, прикрепленной к проушине для аварийной буксировки. Это следует делать только на дороге с твердым покрытием на короткие расстояния на низкой скорости.

Водитель должен находиться в буксируемом автомобиле, чтобы управлять рулевым колесом и педалью тормоза, а колеса, трансмиссия, ось, система рулевого управления и тормозная система автомобиля должны быть в хорошем состоянии.

⚠ ВНИМАНИЕ

- Не выполняйте аварийную буксировку в течение длительного времени.
- Никогда не буксируйте автомобиль тяжелее этого автомобиля, иначе автомобиль может быть поврежден.
- Закрепите буксировочный трос, цепь или рычаг за буксировочную проушину автомобиля.
- Оба водителя должны быть знакомы с процессом буксировки, иначе они не смогут выполнять буксировку.
- Буксируйте автомобиль как можно прямо вперед, не буксируйте автомобиль сбоку, чтобы не повредить автомобиль.
- Если двигатель не запущен, вспомогательная система не будет работать, поэтому торможение и рулевое управление будут более сложными, чем обычно. Управляйте осторожно.
- Для буксировки моделей с АКП Chery Commercial Vehicle Co., Ltd настоятельно рекомендует обратиться за помощью к профессиональному специалисту по ремонту или в авторизованный сервисный центр Jetour.
- Если буксируемое транспортное средство по-прежнему не может двигаться, то не следует продолжать принудительную буксировку во избежание вторичных повреждений транспортного средства. Chery Commercial Vehicle Co., Ltd настоятельно рекомендует обратиться за помощью к профессиональному специалисту по ремонту или в авторизованный сервисный центр Jetour.

⚠ ПРЕДУПРЕЖДЕНИЕ

- Во избежание нанесения телесных повреждений другим лицам, помимо водителя, следует держаться подальше от транспортного средства во время буксировки.
- При буксировке автомобиля избегайте резких стартов или резких маневров вождения, так как это может привести к чрезмерному усилию на буксирную проушину, трос, цепь или рычаг. Буксирная проушина, трос, цепь или рычаг могут сломаться и привести к повреждению автомобиля или серьезной травме.

Установка буксирной проушины

Передняя буксировочная проушина

Шаг 1: Выньте буксировочный крюк из багажного отделения.

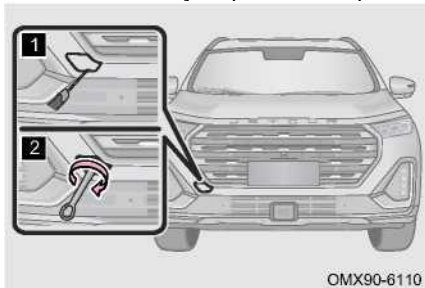

Шаг 2: Используйте отвертку с обмотанным лентой наконечником, чтобы снять крышку отверстия передней буксирной проушины.

Шаг 3: Установите буксирную проушину в отверстие проушины по часовой стрелке. Затем плотно затяните буксирную проушину с помощью ключа для колесных болтов или аналогичного твердосплавного стержня.

6. В СЛУЧАЕ АВАРИЙНОЙ СИТУАЦИИ

Шаг 4: Прикрепите буксирный трос или цепь к буксировочной проушине. Будьте осторожны, чтобы не повредить корпус.

Шаг 5: Сядьте в буксируемый автомобиль и запустите двигатель. Если двигатель не запускается, включите питание автомобиля в режим ON .

Шаг 6: Переведите рычаг переключения передач в положение N и отпустите электрический стояночный тормоз.

Задняя буксирная проушина

Шаг 1: Выньте буксировочный крюк из багажного отделения.

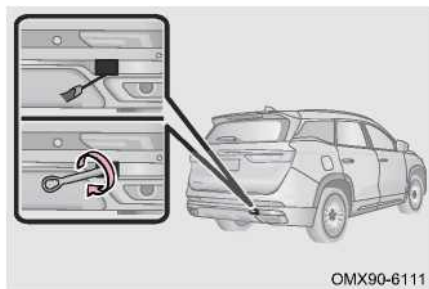

Шаг 2: Используйте отвертку с обмотанным лентой наконечником, чтобы снять крышку отверстия задней буксирной проушины.

Шаг 3: Установите буксирную проушину в отверстие проушины по часовой стрелке. Затем плотно затяните буксирную проушину с помощью ключа для колесных болтов или аналогичного твердосплавного стержня.

Шаг 4: Прикрепите буксирный трос или цепь к буксировочной проушине. Будьте осторожны, чтобы не повредить корпус.

Шаг 5: Сядьте в буксируемый автомобиль и запустите двигатель. Если двигатель не запускается, включите питание автомобиля в режим ON .

Шаг 6: Переведите рычаг переключения передач в положение N и отпустите электрический стояночный тормоз.

⚠ ПРЕДУПРЕЖДЕНИЕ

- Не прикрепляйте буксирный трос или цепь к элементу подвески во избежание повреждения автомобиля.
- Убедитесь, что буксировочная проушина установлена надежно. В противном случае буксировочная проушина может оторваться при буксировке, что может привести к несчастному случаю, что повлечет за собой серьезные травмы или смерть.
- При буксировке автомобиля с помощью буксирного троса или цепи избегайте резкого трогания с места, так как это может привести к чрезмерному усилию на буксирную проушину, трос или цепь. Буксирная проушина, трос или цепь могут сломаться, а обломки могут ударить окружающих, что может привести к серьезной травме.

ТЕХНИЧЕСКОЕ ОБСЛУЖИВАНИЕ

7-1. Ремонт и обслуживание	176	180
Авторизованный сервисный центр Jetour предоставляет услуги для вас.....	176	Проверка шин.....	181
7-2. Обычное техническое обслуживание.....	176	Вращение шин.....	182
Обычное техническое обслуживание	176	Проверка фильтра кондиционера	183
Проверка уровня масла	177	Проверка щеток стеклоочистителя.....	183
Проверка уровня тормозной жидкости.....	178	7-3. Регулярное техническое обслуживание	184
Проверка уровня охлаждающей жидкости.....	179	Информация о первом техническом обслуживании .	184
Проверка омывателя ветрового стекла	180	График технического обслуживания	185
Проверка радиатора и конденсатора	180	Технические данные	190
Проверка аккумулятора 12 V			

7-1. Ремонт и обслуживание

Авторизованный сервисный центр Jetour предоставляет услуги для вас

Оригинальные запасные части и материалы помогают продлить срок службы вашего транспортного средства. Обратите особое внимание: Chery Commercial Vehicle Co.,Ltd поставяет оригинальные запасные части на авторизованные сервисные станции Jetour, расположенные по всей стране. Для замены оригинальных запасных частей рекомендуется обратиться на авторизованную сервисную станцию Jetour. Авторизованная сервисная станция Jetour является единственной авторизованной профессиональной сервисной станцией для Chery Commercial Vehicle Co., Ltd, персонал профессионально и строго обучен Chery Commercial Vehicle Co., Ltd, они искренне предоставят вам наилучшее послепродажное обслуживание.

ЗАЩИТА ОКРУЖАЮЩЕЙ СРЕДЫ

Использованное моторное масло, тормозная жидкость, охлаждающая жидкость, жидкость для рулевого управления, аккумуляторы и шины должны утилизироваться только квалифицированными службами по утилизации отходов или по согласованию с поддерживающими производителями, и не должны вывозиться вместе с бытовыми отходами или сбрасываться в коммунальную канализационную систему.

7-2. Обычное техническое обслуживание

Обычное техническое обслуживание

Обязательно следуйте правильным процедурам технического обслуживания, приведенным в этом разделе, если вы выполняете техническое обслуживание самостоятельно.

В этом разделе перечислены только простые инструкции по техническому обслуживанию, которые могут выполняться клиентом. Тем не менее, есть еще много элементов, которые должны обслуживаться квалифицированными специалистами со специальными инструментами.

ВНИМАНИЕ

- Прежде чем закрыть капот, проверьте, не остались ли в салоне инструменты, вата и т.п.
- Не управляйте автомобилем со снятым воздушным фильтром, иначе возможен чрезмерный износ двигателя.
- Правильно долейте жидкость до соответствующего уровня. При попадании брызг жидкости на кузов автомобиля немедленно смойте их влажной тряпкой, не допуская повреждения окрашенной поверхности.

⚠ ПРЕДУПРЕЖДЕНИЕ

- Если двигатель очень горячий, не открывайте крышку бачка с охлаждающей жидкостью, чтобы не обжечься.
- При работающем двигателе держите руки, одежду и инструменты подальше от приводных ремней двигателя и охлаждающего вентилятора.
- Не курите вблизи топливного бака или аккумуляторной батареи, так как это может вызвать искры или открытое пламя, которые могут привести к пожару.
- В электронной системе зажигания имеется высокое напряжение. Не прикасайтесь к этим компонентам, пока работает двигатель или питание автомобиля находится в режиме ON.
- Только что остановившийся автомобиль, двигатель, радиатор, выпускной коллектор и головка блока цилиндров будут очень горячими, поэтому никогда не прикасайтесь к ним. Не допускайте, чтобы одежда (например, галстуки) попала в вентилятор, что может привести к травмам, поскольку охлаждающий вентилятор может автоматически запуститься и работать в любой момент.

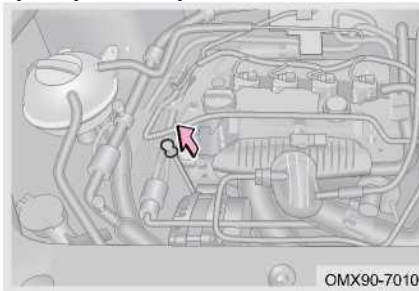
Проверка уровня масла**Проверка моторного масла**

При выключенном и остывшем двигателе проверьте уровень масла с помощью щупа.

Шаг 1: Прогрейте двигатель и остановите автомобиль на ровной поверхности. Подождите около 5 минут после выключения двигателя.

Шаг 2: Откройте капот, вытащите щуп и протрите его чистой тканью.

Шаг 3: Полностью вставьте щуп.

Шаг 4: Оставьте автомобиль как есть примерно на 3 секунды, снова вытащите щуп и проверьте уровень масла.

Подложите тряпку под щуп, чтобы масло не попало на двигатель или кузов автомобиля.

Не проверяйте уровень масла сразу после прогрева двигателя, а подождите, пока масло не вернется в нижнюю часть двигателя.



Добавление моторного масла

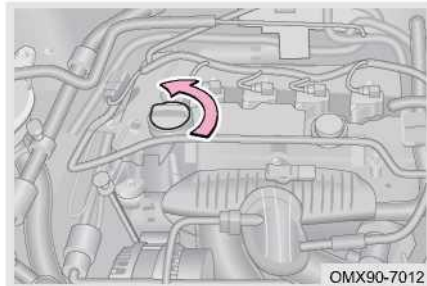

Шаг 1: Поверните крышку маслозаливной горловины против часовой стрелки, чтобы снять её.

Шаг 2: С помощью воронки несколько раз долейте небольшое количество моторного масла и снова проверьте уровень масла с помощью щупа.

Шаг 3: Когда уровень находится в пределах допустимого диапазона, поверните крышку заливной горловины моторного масла по часовой стрелке, чтобы затянуть ее.

ЗАЩИТА ОКРУЖАЮЩЕЙ СРЕДЫ

Не выбрасывайте отработанное моторное масло и фильтр в бытовой мусор, канализацию или на землю. В противном случае это приведет к серьезному загрязнению окружающей среды. Пожалуйста, утилизируйте его в соответствии с местными правилами по защите окружающей среды.

ВНИМАНИЕ

- Не переливайте масло, иначе это может привести к повреждению двигателя.
- Можно использовать только моторное масло, рекомендованное компанией Chery Commercial Vehicle Co., Ltd. В противном случае все понесенные прямые или косвенные убытки возлагаются на собственный риск клиента.
- Если масло случайно пролилось на поверхность двигателя во время заправки, удалите пролитое масло тканью и другими инструментами, прежде чем закручивать крышку заливной горловины двигателя.
- Крышку маслозаливной горловины двигателя нельзя перевернуть вверх дном после снятия, чтобы предотвратить ошибочную оценку, вызванную обратным потоком масла, и предотвратить самопроизвольное перетекание масла, протекающего через уплотнительное кольцо, после повторной сборки, что приводит к иллюзии утечки масла из маслозаливной горловины двигателя. крышка.

Проверка уровня тормозной жидкости

Уровень тормозной жидкости должен находиться между отметками «MIN» и «MAX». Если уровень находится на отметке «MIN» или ниже нее, долейте тормозную жидкость и немедленно обратитесь на авторизованную станцию технического обслуживания Jetour для проверки и ремонта.

⚠ ВНИМАНИЕ

- Поскольку тормозная жидкость обладает высокой впитывающей способностью, не оставляйте крышку бачка с тормозной жидкостью открытой на длительное время.
- Если тормозная жидкость попала на окрашенную поверхность кузова автомобиля, обязательно очистите ее влажной губкой или смойте водой во избежание коррозии деталей или окрашенной поверхности.
- Можно использовать только тормозную жидкость, рекомендованную компанией Chery Commercial Vehicle Co.,Ltd. В противном случае все понесенные прямые или косвенные убытки возлагаются на собственный риск клиента.

⚠ ПРЕДУПРЕЖДЕНИЕ

Никогда не допускайте попадания тормозной жидкости на кожу или в глаза. Если тормозная жидкость попала в глаза или на кожу, немедленно промойте это место большим количеством воды. При необходимости немедленно обратитесь за неотложной медицинской помощью.

Проверка уровня охлаждающей жидкости**Проверка охлаждающей жидкости**

При холодном двигателе уровень охлаждающей жидкости должен находиться между отметками MIN и MAX. Если уровень находится на отметке MIN или ниже, добавьте охлаждающую жидкость.

Добавление охлаждающей жидкости

Шаг 1: Когда двигатель холодный, откройте крышку бачка с охлаждающей жидкостью и долейте охлаждающую жидкость до отметки MAX;

Шаг 2: Запустите двигатель и дайте ему прогреться до нормальной температуры. Постоянно следите за уровнем охлаждающей жидкости в бачке охлаждающей жидкости. Если уровень падает ниже отметки MIN, долейте охлаждающую жидкость до соответствующего уровня, пока уровень охлаждающей жидкости не упадет дальше. Шаг 3: Выключите двигатель и проверьте правильность уровня охлаждающей жидкости после того, как двигатель остынет. Если нет, повторите описанные выше операции, пока уровень не станет нормальным.

Шаг 4: установите крышку резервуара охлаждающей жидкости на место.

⚠ ВНИМАНИЕ

- Если прольется охлаждающая жидкость, не забудьте промыть ее водой, чтобы предотвратить повреждения частей или поверхности краски.
- Если уровень охлаждающей жидкости падает вскоре после добавления охлаждающей жидкости, проверьте радиатор, водяной шланг, водяной насос и т. д. на наличие утечек. Если утечки не обнаружено, обратитесь в авторизованный сервисный центр Jetour для проверки и ремонта.
- Можно использовать только охлаждающую жидкость, рекомендованную компанией Chery Commercial Vehicle Co.,Ltd. В противном случае все понесенные прямые или косвенные убытки возлагаются на собственный риск клиента.

⚠ ПРЕДУПРЕЖДЕНИЕ

Не снимайте крышку бачка охлаждающей жидкости двигателя или крышку радиатора, когда двигатель горячий. В системе охлаждения может быть давление. При снятии крышки может произойти выброс горячей охлаждающей жидкости, что может привести к серьезным травмам, таким как ожоги.

Проверка омывателя ветрового стекла

Если омыватель ветрового стекла не работает, возможно, бачок омывающей жидкости пуст. Откройте крышку бачка омывающей жидкости и долейте омывающую жидкость.

⚠ ВНИМАНИЕ

- Не используйте мыльную воду или антифриз для двигателя вместо омывающей жидкости, иначе можно повредить лакокрасочное покрытие.
- Нельзя смешивать воду с омывающей жидкостью. Вода легко замерзает и может повредить компоненты системы мойки. Использование неспециальной омывающей жидкости также может привести к повреждению компонентов системы омывания.

Проверка радиатора и конденсатора

После поездки в течение определенного периода времени проверьте радиатор и конденсатор и удалите все посторонние предметы.

Конденсатор: Очистите конденсатор, продувая сжатым воздухом сзади вперед через радиатор, когда двигатель выключен и остынет.

Радиатор: Рекомендуется очищать поверхность радиатора каждый год. При выключенном и остывшем двигателе очистите ребра радиатора и удалите посторонние предметы сжатым воздухом или водой. Давление воздуха и воды не должно превышать 150 кПа. В противном случае ребра радиатора могут быть повреждены.

⚠ ВНИМАНИЕ

- Не прикасайтесь к радиатору или конденсатору, когда двигатель горячий, потому что они очень горячие и могут привести к серьезным травмам, таким как ожоги.
- Материал ребер радиатора обладает хорошей теплопроводностью, что используется для охлаждения охлаждающей жидкости; Не чистите ребер, иначе это может привести к повреждению ребер, что повлияет на охлаждающий эффект.

Проверка аккумулятора 12 V

Проверьте и убедитесь, что клеммы аккумуляторной батареи не подвержены коррозии и что нет ослабленных соединений, внешних трещин или ослабленных зажимов.

Проверка шин

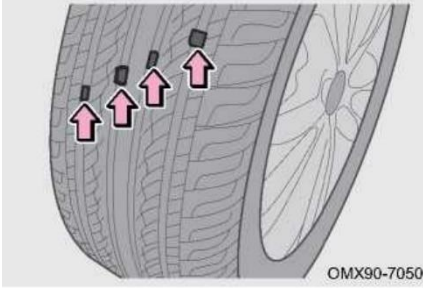

Проверьте протектор шины по следу износа. Когда износ протектора достигает своего предела, протектор будет находиться в той же плоскости, что и полоса износа. Если возникает такое состояние, это указывает на то, что производительность и безопасность шины серьезно снижаются, и необходима ее замена.

 ЗАЩИТА ОКРУЖАЮЩЕЙ СРЕДЫ

Никогда не выбрасывайте использованную шину по неосторожности. С ним следует обращаться в соответствии с местными правилами по защите окружающей среды.

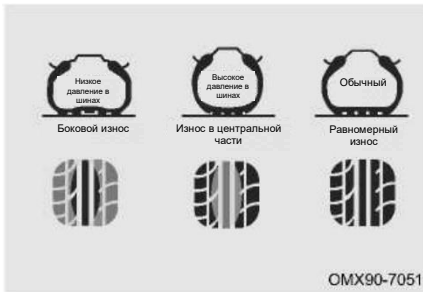

Неправильное давление в шинах приведет к чрезмерному расходу топлива, сокращению срока службы шин и снижению устойчивости автомобиля. Поэтому вам следует управлять автомобилем с надлежащим давлением в шинах (положения о давлении в шинах см. на табличке давления в шинах на средней стойке со стороны водителя). Когда давление в холодных шинах превышает указанное значение или используется экономичное давление в шинах, комфорт вождения соответственно снижается. Пожалуйста, отрегулируйте его в соответствии с вашими потребностями.

Соблюдайте следующие меры предосторожности. Несоблюдение этого требования может привести к несчастному случаю со смертью или серьезными травмами:

- Не используйте шины, которые использовались на другом автомобиле.
- Не смешивайте шины с заметно разным износом протектора.
- Не используйте шины, если вы не знаете, как они использовались ранее.
- Не смешивайте шины разных производителей, моделей или рисунков протектора.
- Не смешивайте шины разной конструкции (например, шины с радиальным кордом, диагонально-опоясывающие шины или шины с перекрестным кордом).
- На спидометр влияет размер шин. Если размер (диаметр) шины отличается от оригинального, она не будет отображать точную скорость и может привести к авариям, такие аварии не покрываются гарантией.

7. ОБСЛУЖИВАНИЕ

Обязательно поддерживайте надлежащее давление в шинах. В противном случае могут возникнуть следующие условия, которые могут привести к смерти или серьезной травме:

- Чрезмерный износ.
- Плохое обращение.
- Неравномерный износ.
- Плохая герметизация борта шины.
- Деформация колеса или отрыв шины.
- Возможность разрыва из-за перегрева шин.
- Большая вероятность повреждения шин из-за плохих дорожных условий.

⚠ ВНИМАНИЕ

- Это нормально, что давление в шинах увеличивается после движения в течение определенного периода времени.
- Если шину необходимо часто накачивать, как можно скорее обратитесь в авторизованный сервисный центр Jetour для проверки и ремонта.
- Если шина часто спускается или не может быть должным образом отремонтирована из-за пореза или других повреждений, ее следует заменить.
- Используйте манометр для проверки давления в холодных шинах. Визуальный осмотр шины может привести к неточной оценке давления в шине.
- Если во время движения произошла утечка воздуха, не продолжайте движение. Езда даже на короткое расстояние может привести к повреждению шины, которая не подлежит ремонту.
- Обязательно правильно установите колпачки вентилях шин. В противном случае грязь может попасть в сердечник клапана и вызвать его засорение. Если колпачки утеряны, как можно скорее установите новые.
- Убедитесь, что давление в шинах находится в пределах указанного диапазона, прежде чем двигаться с большой нагрузкой и на высокой скорости. Недостаточное давление в шинах снизит устойчивость торможения, повысит сопротивление качению и ускорит износ шин, что с большой вероятностью может привести к дорожно-транспортным происшествиям.

Вращение шин

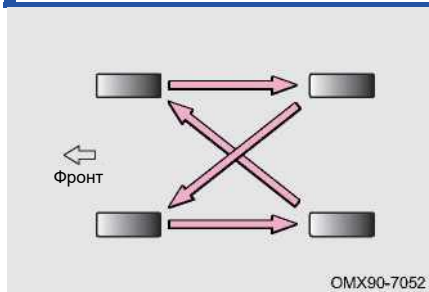

Для выравнивания износа шин и продления срока их службы Chery рекомендует менять четыре шины каждые 10 000 km (лучший диапазон регулировки 5 000 - 7 000 km); Цикл вращения шин может варьироваться в зависимости от манеры вождения водителя и состояния дорожного покрытия.

 ЧИТАТЬ

Перестановку шин должны выполнять профессионалы, обратитесь на авторизованную станцию обслуживания Jetour.

Проверка фильтра кондиционера

Фильтр кондиционера может предотвратить попадание внешней пыли в автомобиль через выпускные отверстия кондиционера во время вождения в течение длительного периода времени, и он может засориться после длительного использования. Если эффективность кондиционирования воздуха значительно снижается, проверьте фильтр и при необходимости замените его.

 ЧИТАТЬ

- Осмотр/замена фильтра для кондиционирования воздуха должны выполняться профессионалами, обратитесь на авторизованную станцию обслуживания Jetour.
- Использование кондиционера со снятым фильтром может привести к ухудшению характеристик пылезащиты, что повлияет на эффективность кондиционирования воздуха.

Проверка щеток стеклоочистителя

Проверьте шероховатость щетки стеклоочистителя, проведя пальцем по ее краю. Щетка стеклоочистителя не будет работать эффективно, если она слишком грубая.

 ВНИМАНИЕ

- Не используйте щетки стеклоочистителя для удаления инея или льда с ветрового стекла.
- Если на ветровом стекле образовались ямы, в которые попал гравий, пожалуйста, своевременно обслуживайте его.
- Зимой перед использованием убедитесь, что стеклоочистители не примерзли к стеклу, чтобы избежать повреждения щеток стеклоочистителя.
- Масло, силикон и топливо могут привести к неправильной работе щеток стеклоочистителя, поэтому рекомендуется очищать щетки стеклоочистителя омывающей жидкостью.
- Когда щетки поднимаются для обслуживания, положение центрального разъема щеток должно быть правильно подобрано.

Обслуживание щеток стеклоочистителя

- Не используйте струю воды под высоким давлением для непосредственного мытья щеток стеклоочистителей во время мойки автомобиля, так как это может привести к деформации щеток стеклоочистителей.
- Во избежание образования шлиренов рекомендуется регулярно раз в неделю очищать щетки стеклоочистителя с помощью моющего средства для стекол.
- В целях безопасности рекомендуется заменять щетки стеклоочистителей 1-2 раза в год, щетки стеклоочистителей можно приобрести в авторизованном сервисном центре Jetour.

7. ОБСЛУЖИВАНИЕ

- Используйте чистую воду для ополаскивания ветрового стекла и щетки после мойки автомобиля в автоматической мойке, которая может удалить оставшийся восковой слой.
- Не используйте щетки стеклоочистителей, если ветровое стекло сухое. Это может поцарапать стекло, что приведет к необратимому повреждению щеток стеклоочистителя.
- Не очищайте ветровое стекло топливом, жидкостью для снятия лака, растворителем для краски или подобными жидкостями, которые могут повредить щетки стеклоочистителя.
- Избегайте использования средств для покрытия стекол и гидрофобизаторов на передних и задних ветровых стеклах. Гидрофобный слой будет медленно отпадать после использования, что приведет к неравномерному трению ветрового стекла и ненормальному шуму тряски стеклоочистителя.
- Когда поверхность ветрового стекла покрыта инеем или льдом, или когда к поверхности ветрового стекла прилипла сухая земля, насекомые, наклейки или другие твердые частицы, своевременно протирайте их влажной тканью. Не используйте сухую ткань и не удаляйте их непосредственно щетками стеклоочистителя, иначе это повредит стекло и щетки стеклоочистителя.

7-3. Регулярное техническое обслуживание

Информация о первом техническом обслуживании

Информация о техническом обслуживании за первые 5000km (в течение 6 месяцев после покупки автомобиля) (для общей области)				
Дата:		Пробег:		
Предметы проверки	1	Проверьте систему смазки, систему охлаждения и топливную систему на наличие утечек.	Да <input type="checkbox"/>	Нет <input type="checkbox"/>
	2	Замените моторное масло и масляный фильтр.	Да <input type="checkbox"/>	Нет <input type="checkbox"/>
	3	Проверьте уровень и цвет трансмиссионной жидкости. Добавьте, если необходимо.	Да <input type="checkbox"/>	Нет <input type="checkbox"/>
	4	Проверьте уровень охлаждающей жидкости. При необходимости добавьте охлаждающую жидкость или отрегулируйте концентрацию.	Да <input type="checkbox"/>	Нет <input type="checkbox"/>
	5	Проверьте коробку передач на наличие утечек.	Да <input type="checkbox"/>	Нет <input type="checkbox"/>
	6	Проверьте пыльник рулевой тяги на наличие повреждений.	Да <input type="checkbox"/>	Нет <input type="checkbox"/>
	7	Проверить чехол карданного вала равных угловых скоростей на наличие повреждений.	Да <input type="checkbox"/>	Нет <input type="checkbox"/>
	8	Проверьте тормозную жидкость на наличие утечек и тормозные трубки на наличие повреждений.	Да <input type="checkbox"/>	Нет <input type="checkbox"/>
	9	Проверьте, нормально ли работают вспомогательные тормозные цилиндры.	Да <input type="checkbox"/>	Нет <input type="checkbox"/>
	10	Проверьте, соответствует ли давление в шинах указанному значению.	Да <input type="checkbox"/>	Нет <input type="checkbox"/>
	11	Проверьте натяжение ремня генератора и компрессора кондиционера. При необходимости отрегулируйте натяжение.	Да <input type="checkbox"/>	Нет <input type="checkbox"/>

12	Проверьте петлю и язычок капота.	Да <input type="checkbox"/>	Нет <input type="checkbox"/>
13	Проверьте систему кондиционирования на наличие утечек.	Да <input type="checkbox"/>	Нет <input type="checkbox"/>
14	Проверить состояние установки пыльника карданного шарнира рулевого управления и убедиться в отсутствии повреждений.	Да <input type="checkbox"/>	Нет <input type="checkbox"/>
15	Проверьте, плавно ли переключаются передачи коробки передач.	Да <input type="checkbox"/>	Нет <input type="checkbox"/>
16	Проверьте болты соединения между шасси и кузовом автомобиля на предмет ослабления.	Да <input type="checkbox"/>	Нет <input type="checkbox"/>
17	Проверьте ремни безопасности на исправность.	Да <input type="checkbox"/>	Нет <input type="checkbox"/>
18	Проверьте рабочее состояние двигателя, параметры электронного впрыска и выбросы на холостом ходу.	Да <input type="checkbox"/>	Нет <input type="checkbox"/>
19	Проверьте правильность работы механизмов путем пробного вождения.	Да <input type="checkbox"/>	Нет <input type="checkbox"/>

График технического обслуживания

В графике технического обслуживания перечислены пункты технического обслуживания автомобиля, которые необходимо выполнить. Пожалуйста, обратитесь на авторизованную станцию технического обслуживания Jetour для технического обслуживания в соответствии с пробегом в графике технического обслуживания.

Для общей области интервал технического обслуживания составляет 10000 km или 12 месяцев (в зависимости от того, что наступит раньше) после проведения первого технического обслуживания.

Если ваши автомобили постоянно эксплуатируются в тяжелых дорожных условиях, вам следует выполнять требования по техническому обслуживанию каждые 5000 km или 6 месяцев (в зависимости от того, что наступит раньше).

I: Осмотрите, отрегулируйте, очистите или замените при необходимости; R: Заменить.

Для общих условий вождения											
Предмет обслуживания	Месяцы	12	24	36	48	60	72	84	96	108	120
	km*1000	10	20	30	40	50	60	70	80	90	100
Для тяжелых условий вождения											
Предмет обслуживания	Месяцы	6	12	18	24	30	36	42	48	54	60
	km*1000	5	10	15	20	25	30	35	40	45	50
Система индикации счетчика		I	I	I	I	I	I	I	I	I	I
Видео и развлекательная система		I	I	I	I	I	I	I	I	I	I
Проверка диагностическим тестером		I	I	I	I	I	I	I	I	I	I

7. ОБСЛУЖИВАНИЕ

Для общих условий вождения											
Предмет обслуживания	Месяцы	12	24	36	48	60	72	84	96	108	120
	km*1000	10	20	30	40	50	60	70	80	90	100
Для тяжелых условий вождения											
Предмет обслуживания	Месяцы	6	12	18	24	30	36	42	48	54	60
	km*1000	5	10	15	20	25	30	35	40	45	50
Щетки переднего стеклоочистителя											
Щетки заднего стеклоочистителя											
Система стеклоочистителя											
Охлаждающий эффект											
Система кондиционирования воздуха											
Фильтр для кондиционирования воздуха											
Уровень охлаждающей жидкости											
Температура замерзания охлаждающей жидкости											
Тормозная жидкость		Рекомендуется заменять каждые 2 года или 40000 km пробега (в зависимости от того, что наступит раньше).									
Уровень тормозной жидкости											
Содержание воды в тормозной жидкости											
Моторное масло		R	R	R	R	R	R	R	R	R	R
Уровень моторного масла											
Жидкость для автоматической коробки передач		Заменяйте каждые 2 года или 40 000 km пробега (в зависимости от того, что наступит раньше)									
Фильтр автоматической коробки передач		Заменяйте каждые 2 года или 40 000 km пробега (в зависимости от того, что наступит раньше)									
Уровень трансмиссионной жидкости											
Топливный фильтр		Внешний топливный фильтр: Заменяйте каждые 2 года или 20 000 km пробега (в зависимости от того, что наступит раньше); Внутренний топливный фильтр: Встроенный топливный насос не требует технического обслуживания (устранение причины отказа)									

Для общих условий вождения											
Предмет обслуживания	Месяцы	12	24	36	48	60	72	84	96	108	120
	km*1000	10	20	30	40	50	60	70	80	90	100
Для тяжелых условий вождения											
Предмет обслуживания	Месяцы	6	12	18	24	30	36	42	48	54	60
	km*1000	5	10	15	20	25	30	35	40	45	50
Напряжение аккумулятора											
Амортизатор											
Вал и башмак пропеллера											
Крутящий момент болта шасси											
Рулевой механизм											
Рулевая колонка											
Рулевые тяги, шаровые опоры и башмаки											
Внешний вид шин											
Выкройка шин											
Давление в шинах											
Давление в запасной шине											
Крутящий момент колесного болта											
Вращение шин		Рекомендуется менять шины каждые 10 000 km (оптимальный диапазон регулировки 5 000 - 7 000 km).									
Свеча зажигания											
Тормозной диск											
Воздушный фильтр											
Приводной ремень											
Масляный поддон двигателя и сливные болты											
Корпус коробки передач											
Сопутствующая линия жидкости (например, рулевое управление,											

7. ОБСЛУЖИВАНИЕ

Для общих условий вождения											
Предмет обслуживания	Месяцы	12	24	36	48	60	72	84	96	108	120
	км*1000	10	20	30	40	50	60	70	80	90	100
Для тяжелых условий вождения											
Предмет обслуживания	Месяцы	6	12	18	24	30	36	42	48	54	60
	км*1000	5	10	15	20	25	30	35	40	45	50
тормоз, топливо и т.д.) и жгут проводов											
Угольный канистровый фильтр (при наличии)	Заменяйте каждые 3 года или 60 000 км пробега (в зависимости от того, что наступит раньше).										
Временная цепь	Не требует технического обслуживания (кроме причины отказа).										
Аккумулятор	Не требует технического обслуживания (кроме причины отказа).										
Дроссельный клапан	Рекомендуется чистить каждые 15 000 км.										
Четырехколесный Выравнивание	Проверьте регулировку углов установки четырех колес каждые 20 000 км и при необходимости корректируйте.										
Резиновая трубка паров топлива	Рекомендуется заменять каждые 10 лет или 500 000 км пробега (в зависимости от того, что наступит раньше).										
Заправочный шланг топлива	Рекомендуется замена каждые 5 лет или 200 000 км для изделий из обычной резины (например, NBR+PVC/CSM и т. д.) (в зависимости от того, что наступит раньше); Рекомендуется заменять каждые 10 лет или 500 000 км для изделий из фторкаучука (в зависимости от того, что наступит раньше). Рекомендуется своевременно заменять вышеуказанные шланги, так как это может привести к дефекту работы, например, к трещине.										

 ЧИТАТЬ

- Частота плановых осмотров и сервисного обслуживания в таблице минимальна. Однако может возникнуть необходимость в их более частом выполнении в зависимости от дорожных условий, погоды, атмосферных условий и использования автомобиля. Эти условия могут различаться в зависимости от страны. Поэтому в вашей стране могут быть особые требования. Мы рекомендуем вам обратиться на авторизованную станцию технического обслуживания Jetour за фактическим графиком технического обслуживания, применимым к вашему автомобилю.
- Продолжайте периодическое техническое обслуживание по истечении 100 000 km или 120 месяцев, вернувшись к третьему столбцу графика технического обслуживания и добавив 100 000 km или 120 месяцев к заголовкам столбцов.
- Для особых районов могут быть предусмотрены особые требования к техническому обслуживанию. Мы рекомендуем вам обратиться в авторизованную сервисную станцию Jetour за фактическими техническими требованиями к техническому обслуживанию вашего автомобиля.

 ВНИМАНИЕ

- Моторное масло и масляный фильтр следует заменять чаще, если автомобиль эксплуатируется в тяжелых условиях, указанных в следующих примерах*.
- Его следует проверять каждые 5000 km или 6 месяцев (в зависимости от того, что наступит раньше), если автомобиль эксплуатируется в тяжелых условиях, упомянутых в следующих примерах*.
- Смазку следует заменять каждые 5000 km или 6 месяцев (в зависимости от того, что наступит раньше), если автомобиль ездит в следующих зонах.
 - Помещения с повышенной влажностью.
 - Горные районы.
 - Чрезвычайно холодные и жаркие районы.
 - Двигаться по неровным дорогам (ухабистым дорогам, дорогам с гравием, снегом и т. д.) в течение длительного времени.
 - Двигаться по горным дорогам, в гору/под гору в течение длительного времени.
 - Часто водите автомобиль на короткие расстояния.
 - Во многих случаях езда в условиях высокой температуры (выше 32°C), городских дорог с интенсивным движением.
 - При использовании в качестве полицейской машины, такси, коммерческого автомобиля, прицепа и т. д.

ВНИМАНИЕ

- Воздушный фильтр и фильтр кондиционера следует заменять чаще, если автомобиль эксплуатируется в тяжелых условиях, указанных в следующих примерах*.
- *Примеры тяжелых условий вождения:
- Ездить в очень холодную и жаркую погоду (только для моторного масла, уровня моторного масла, системы рулевого управления и подвески).
 - Частые поездки на автомобиле на короткие расстояния (только для моторного масла, уровня моторного масла, колодок и дисков дисковых тормозов/пыльников переднего и заднего моста и шарнирных частей полуоси, тормозных накладок и барабанов).
 - Езда по пыльным дорогам (только для элемента воздушного фильтра, колодок и дисков дисковых тормозов/пыльников переднего и заднего мостов и шарниров полуосей, тормозных колодок и барабанов, элемента воздушного фильтра системы климат-контроля).
 - Езда по неровным и/или грязным дорогам (только для дисковых тормозных колодок и дисков/пыльников переднего и заднего мостов и шарниров полуосей, тормозных накладок и барабанов, элемента воздушного фильтра системы климат-контроля).
 - Ездить по участкам, где используется дорожная соль или другие коррозионно-активные материалы (только для топливной системы, трубопроводов и соединений, колодок и дисков дисковых тормозов/пыльников передней и задней оси и шарнирных частей полуоси, тормозных колодок и барабанов, осмотрите тормозные магистрали и проверьте работу стояночной и рабочей тормозной системы, системы рулевого управления и подвески).
 - В прибрежных зонах (только для топливной системы, трубопроводов и соединений, колодок и дисков дисковых тормозов/пыльников передней и задней оси и шарнирных частей полуоси, тормозных накладок и барабанов, осмотрите тормозные магистрали и проверьте работу стояночной и рабочей тормозной системы, системы рулевого управления и подвески).

Технические данные

Название жидкости	Спецификация	Послепродажное обслуживание
Масло (SQRE4T15C)	Castrol SN 5W-30 Castrol SP 5W-30 Lukoil SN 5W-40 Total SN+/SP 5W-30 Royal Dutch Shell SN +5W-30 Royal Dutch Shell SN 5W-40 Fuchs SN 5W-40	4,7 ± 0,2 L (одновременно заменить масло и масляный фильтр)
Масло (SQRF4J16)	Castrol SN 5W-30 Castrol SP 5W-30	4,3 ± 0,2 L (одновременно заменить масло и масляный фильтр)

Название жидкости	Спецификация	Послепродажное обслуживание
Масло (SQRF4J20)	Fuchs C5 0W-20	4,0 ± 0,1 L (одновременно заменить масло и масляный фильтр)
Трансмиссионная жидкость (6MF22A)	75W/90 GL-4	2,3 ± 0,1 л
Трансмиссионная жидкость (6DCT250)	ВОТ350 М3	1,7 ± 0,1 L
Трансмиссионная жидкость (DF727A)	ВОТ351 С4	4,8 ± 0,1 л
Трансмиссионная жидкость (738DHA)	Kunlun DCTF-7S	6,5 ± 0,2 L
Охлаждающая жидкость (SQRE4T15C)	Красная органическая охлаждающая жидкость (-40 °C)	8,5 ± 0,3 L
Охлаждающая жидкость (SQRF4J16)	Красная органическая охлаждающая жидкость (-40 C)	9,0 ± 0,3 L
Охлаждающая жидкость (SQRF4J20)	Красная органическая охлаждающая жидкость (-40 C)	10,4 ± 0,2 л
Тормозная жидкость (6MF22A)	DOT4	0,85 ± 0,05 л
Тормозная жидкость (6DCT250)	DOT4	0,8 ± 0,05 L
Тормозная жидкость (DF727A)	DOT4	0,8 ± 0,05 L

ЧИТАТЬ

- Объем заливки равен объему слива при отсутствии утечек масла для автоматической коробки передач. Для получения подробной информации обратитесь на авторизованный сервисный центр Jetour.
- Можно использовать только оригинальные запасные части и жидкости Jetour, в противном случае это повлияет на ваши права требования.
- Для моторного масла и трансмиссионной жидкости используйте только марки и спецификации, рекомендованные авторизованной сервисной станцией Jetour.
- Вышеуказанная сумма заполнения только для справки. Конкретное количество заполнения должно быть основано на фактических измерениях автомобиля.

СПЕЦИФИКАЦИЯ

8-1. Расположение ярлыка	194	Топливная система	203
Идентификационный номер автомобиля (VIN)	194	Подвесная система	203
Паспортная табличка производителя	195	Рулевая система	203
Номер двигателя.....	195	Тормозная система	204
Микроволновое окно.....	195	Регулировка углов установки колес	204
8-2. Технические характеристики автомобиля.....	196	Колесо и шина	205
Размеры автомобиля.....	196	Потребление топлива	205
Режим вождения	197	Диапазон измерения габаритных размеров автомобиля, за исключением следующих компонентов	206
Производительность автомобиля	197		
Вес автомобиля	198		
Двигатель	201		
Передача инфекции.....	201		

8-1. Расположение ярлыка

Идентификационный номер автомобиля (VIN)

Идентификационный номер автомобиля (VIN) на фактическом автомобиле

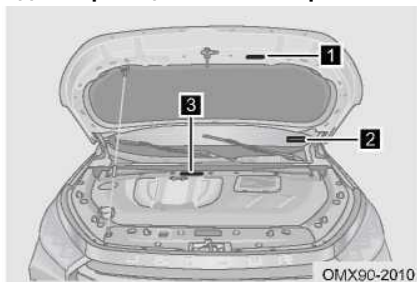

- 1 Табличка с идентификационным номером автомобиля расположена на переднем конце правой стороны внутренней панели капота.
- 2 Табличка с идентификационным номером автомобиля расположена в верхней левой части приборной панели со стороны водителя и видна снаружи через лобовое стекло.
- 3 Идентификационный номер автомобиля выгравирован в центре декоративной наклейки дренажного канала моторного отсека.



Табличка с идентификационным номером автомобиля расположена на задней двери, как показано на рисунке.

ВНИМАНИЕ

Запрещается закрывать, красить, сваривать, резать, сверлить или удалять идентификационный номер автомобиля и области вокруг него.

Чтение идентификационного номера автомобиля (VIN)

Войдите в блок управления двигателем (ECU) и считайте идентификационный номер автомобиля (VIN) в блоке управления двигателем (ECU) с помощью автомобильного диагностического прибора Jetour:

Шаг 1: Выключите переключатель ENGINE START STOP (Запуск/остановка двигателя).

Шаг 2: Подключите автомобильный диагностический прибор Jetour.

Шаг 3: Переключите питание автомобиля в режим ON, войдите в программу диагностики автомобиля.

Шаг 4: Выберите «Jetour» и нажмите, чтобы перейти к выбору модели.

Шаг 5: Выберите соответствующую модель и нажмите, чтобы перейти к выбору системы.

Шаг 6: Выберите «Система управления двигателем» и прочитайте «Информация о версии».

Шаг 7: Прочтите «Идентификационный номер автомобиля (VIN)».

⚠ ВНИМАНИЕ

- Для получения подробной информации о способе приобретения автомобильного диагностического прибора Jetour обратитесь на авторизованный сервисный центр Jetour.
- Рекомендуется обратиться на авторизованную сервисную станцию Jetour для обслуживания профессиональным специалистом. Непрофессиональная эксплуатация может привести к повреждению автомобиля.

Паспортная табличка производителя

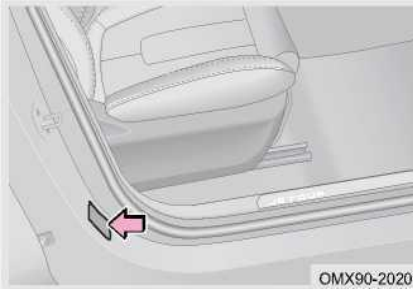

Как показано на рисунке, заводская табличка производителя расположена на правой четверти внешней панели. Модель автомобиля и идентификационный номер автомобиля указаны на заводской табличке производителя.

Номер двигателя

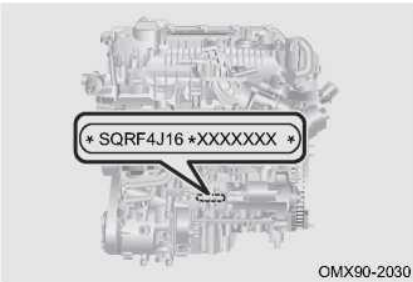

Номер двигателя указан на блоке цилиндров.

Микроволновое окно

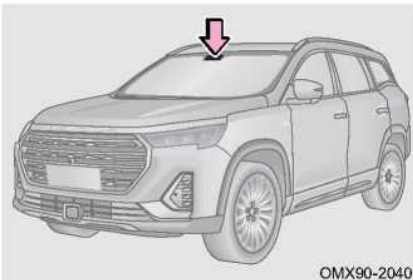

Микроволновое окно расположено с правой стороны на задней стороне лобового стекла внутри зеркала заднего вида, где оно предназначено для беспроводной передачи радиочастотного сигнала и установки автомобильной электронной идентификации.

8. СПЕЦИФИКАЦИЯ

8-2. Технические характеристики автомобиля

Размеры автомобиля



Общий размер	Длина (мм)	4858
	Ширина (мм)	1925
	Высота (мм)	1780
Колесная база (мм)		2850
Протектор	Спереди (мм)	1610/1600
	Сзади (мм)	1615/1605
Выступ	Спереди (мм)	906
	Сзади (мм)	1120

Режим вождения

Режим вождения	Привод на передние колеса
----------------	---------------------------

Производительность автомобиля

Модель автомобиля		SQR64 90- F209	SQR6494F 20- T9	SQR6495F 20- T9
Производительность прохождения	Минимальный дорожный просвет (mm)	150	145	141
	Минимальный диаметр поворота (m)	11.9		
	Угол въезда (°) (без нагрузки)	21		
	Угол съезда (°) (без нагрузки)	22		
Проявление мощности	Максимальная скорость автомобиля (km/h)	180	180	185
	Максимальная подъемопреодолеваемость (%)	40		

Модель автомобиля		SQR6492F20 T9	SQR6493F20 T9
Производительность прохождения	Минимальный дорожный просвет (mm)	150	140
	Минимальный диаметр поворота (m)	11.9	
	Угол въезда (°) (без нагрузки)	19	20
	Угол съезда (°) (без нагрузки)	18	17
Проявление мощности	Максимальная скорость автомобиля (km/h)	190	190
	Максимальная подъемопреодолеваемость (%)	40	

8. СПЕЦИФИКАЦИЯ

Вес автомобиля

Модель автомобиля		SQR6490F209		SQR6494F20T9
Модель шин		235/60R18	235/55R19	235/60R18
Снаряженная масса (kg)		1555 (5-местный) 1573 (6-местный/7-местный)	1576 (5-местный) 1595 (6-местный/7-местный)	1574 (5-местный) 1592 (6-местный/7-местный)
Весовая нагрузка на ось	Передний Ось (kg)	857 (5-местный) 851 (6-местный/7-местный)	863 (5-местный) 853 (6-местный/7-местный)	866 (5-местный) 862 (6-местный/7-местный)
	Задний Ось (kg)	698 (5-местный) 722 (6-местный/7-местный)	713 (5-местный) 742 (6-местный/7-местный)	708 (5-местный) 730 (6-местный/7-местный)
Допустимый максимальный общий вес (kg)		2200		
Вес оси ниже допустимого максимального общего веса	Передний Ось (kg)	1013		
	Задний Ось (kg)	1187		

Модель автомобиля		SQR6495F20T9		
Модель шин		235/60R18	235/55R19	255/45R20
Снаряженная масса (kg)		1594 (5-местный) 1612 (6-местный/7-местный)	1631 (5-местный) 1653 (6-местный/7-местный)	1643 (5-местный) 1666 (6-местный/7-местный)
Весовая нагрузка на ось	Передняя ось (kg)	893 (5-местный) 888 (6-местный/7-местный)	912 (5-местный) 907 (6-местный/7-местный)	918 (5-местный) 913 (6-местный/7-местный)
	Задняя ось (kg)	701 (5-местный) 724 (6-местный/7-местный)	719 (5-местный) 746 (6-местный/7-местный)	725 (5-местный) 753 (6-местный/7-местный)

Допустимый максимальный общий вес (kg)		2200
Вес оси ниже допустимого максимального общего веса	Передняя ось (kg)	1013
	Задняя ось (kg)	1187
Количество пассажиров		5/6/7

8. СПЕЦИФИКАЦИЯ

Модель автомобиля		SQR6492F20T9		SQR6493F20T9	
Модель шин		235/60R18	235/55R19	235/60R18	255/45R20
Снаряженная масса (kg)		Модель 2: 1673	Модель 2: 1696 Модель 3/4: 1715	Модель 2: 1693	Модель 2: 1717 Модель 3: 1730 Модель 4: 1742
Весовая нагрузка на ось	Передний Ось (kg)	Модель 2: 950	Модель 2: 962 Модель 3/4: 965	Модель 2: 945	Модель 2: 957 Модель 3: 959 Модель 4: 967
	Задний Ось (kg)	Модель 2: 723	Модель 2: 734 Модель 3/4: 750	Модель 2: 748	Модель 2: 760 Модель 3: 771 Модель 4: 775
Допустимый максимальный общий вес (kg)		2272			
Вес оси ниже допустимого максимального общего веса	Передний Ось (kg)	1062			
	Задний Ось (kg)	1210			
Количество пассажиров		5		6/7	

ПРЕДУПРЕЖДЕНИЕ

Пожалуйста, соблюдайте нагрузку автомобиля, указанную в руководстве по эксплуатации, и не превышайте допустимую общую массу. В противном случае эффективность торможения и управляемости автомобиля может измениться, что может привести к травмам и несчастному случаю.

Двигатель

Модель двигателя	SQRE4T15C	SQRF4J16	SQRF4J20
Тип двигателя	Вертикальный, 4-цилиндровый рядный с водяным охлаждением, турбонаддув, многопортовый последовательный электронный впрыск, двойной верхний распредвал	Вертикальный, 4-цилиндровый рядный с водяным охлаждением, турбонаддув, прямой впрыск, двойной верхний распредвал	Вертикальный, 4-цилиндровый рядный с водяным охлаждением, турбонаддув, прямой впрыск, двойной верхний распредвал
Диаметр отверстия цилиндра (мм)	77	77	80.5
Ход поршня (мм)	80.5	85.8	98.12
Объем (mL)	1498	1598	1998
Степень сжатия	9.5 : 1	9.9 : 1	10.2: 1
Максимальная полезная мощность (кВт)/ частота вращения двигателя (об/мин)	108/5500	140/5500	180/5500
Максимальный крутящий момент (Nm)	230	290	390
Максимальная скорость крутящего момента (об/мин)	1750-4000	2000-4000	1750-4000

Передача инфекции

Модель коробки передач		6MF22A/LD622MFA	6DCT250	DF727A	738DNA
Тип		6 передач, МКПП	6 передач, АКПП	7 передач, АКПП	7 передач, АКПП
Диапазон передач	1-я передача	3.917	4.538	4.214	3.643
	2-я передача	2.210	2.350	3.105	2.722
	3-я передача	1.423	1.302	1.724	1.808

8. СПЕЦИФИКАЦИЯ

	4-я передача	1.031	1.021	1.268	1.047
	5-я передача	0.853	0.907	1.270	0.816
	6-я передача	0.659	0.702	1.049	0.791
	7-я передача	/	/	0.891	0.653
	Передача R	3.583	3.661	1.18	2.833
	Конечное передаточное число редуктора	4.533	1-я/2-я/5-я/6-я передача: 4,158 3-я/4-я/правая передача: 4,648	1-я/3-я/4-я передача: 3,842 2-я/5-я/6-я/7-я передача: 3,042 Передача R: 11.931	FD1: 4,824 (1-я/4-я/5-я/R передача) FD2: 3,905 (2-я/3-я/6-я/7-я передача)

Топливная система

Тип топлива	Неэтилированный бензин с октановым числом 91 и выше.
	Неэтилированный бензин с октановым числом 92 и выше.
	Неэтилированный бензин с октановым числом 95 и выше.
	E22-E100
Емкость топливного бака	57 L

 ЧИТАТЬ

Автомобиль с каталитическим нейтрализатором может использовать только неэтилированный бензин. Во избежание несчастных случаев при заправке топливом неправильного типа, горловина топливного бака имеет горловину, и для заправки можно использовать только стандартный пистолет для заправки неэтилированным бензином.

 ВНИМАНИЕ

- Используйте только тип топлива, рекомендованный компанией Chery Commercial Vehicle Co., Ltd.
- Использование бензина, не отвечающего техническим требованиям, может привести к повреждению двигателя, и такое повреждение не покрывается гарантией.
- Использование этилированного бензина приведет к потере эффективности трехкомпонентного каталитического нейтрализатора и неправильному функционированию выхлопной системы.
- Если вы случайно заполните масляный бак этилированным бензином и запустите двигатель (даже если залито лишь небольшое количество), это приведет к необратимому повреждению каталитического нейтрализатора. Поэтому, если вы случайно залили этилированный бензин, немедленно обратитесь в авторизованный сервисный центр Jetour для проверки и ремонта.

Подвесная система

Передняя подвеска	Независимая подвеска типа Macpherson
Задняя подвеска	Независимая подвеска типа Multi-link

Рулевая система

Тип рулевого управления с усилителем	Электрический наддув
Тип рулевого механизма	Реечный рулевой механизм

8. СПЕЦИФИКАЦИЯ

Тормозная система

Ножной тормоз	Переднее колесо	Дисковый тормоз
	Заднее колесо	Дисковый тормоз
Усилитель тормоза		Вакуумный усилитель
Стояночный тормоз		Электрический стояночный тормоз для заднего колеса
Свободный ход педали тормоза		5-15 мм
Максимальный ход педали тормоза		129 ± 3 мм
Разумный диапазон использования тормозного фрикционного материала		Толщина переднего фрикционного материала: 11,2 мм Толщина заднего фрикционного материала: 10,1 мм Допустимая толщина переднего фрикционного материала: 10,2 мм Допустимая толщина заднего фрикционного материала: 8,6 мм

⚠ ПРЕДУПРЕЖДЕНИЕ

- В случае большой нагрузки тормозную жидкость следует заменить одновременно с заменой тормозных дисков.
- При добавлении тормозной жидкости убедитесь, что она абсолютно чистая. Попадание грязи в тормозную систему может привести к снижению эффективности торможения.

Регулировка углов установки колес

Переднее колесо	Развал передних колес	-25' ±45'
	угол поперечного наклона шкворня	4°30' ±60'
	Угол поперечного наклона шкворня	11°30' ±60'
	Наклон передних колес	5' ±5' (одна сторона)
Заднее колесо	Развал задних колес	-42' ±30'
	Схождение задних колес	6' ±10'

Колесо и шина

Модель шин		235/60R18; 235/55R19; 255/45R20; 255/45ZR20
Модель обода		18X7J; 19*7,5J; 20X8J
Давление в холодных шинах (кПа) (без нагрузки)	Переднее колесо	230 (Порожний) 250 (Груженный)
	Заднее колесо	230 (Порожний) 250 (Груженный)
	Запасная шина	420
Момент затяжки колесных болтов		130 ± 10 Nm
Требования к динамической балансировке колес		Допустимая остаточная сбалансированная масса: Зажим со стороны балансировочного блока ≤ 8 g, вставка со стороны балансировочного блока ≤ 10 g

 ЧИТАТЬ

Давление в шинах, указанное в таблице, относится к холодным шинам. Давление слегка увеличивается при нагреве шины, но снижать давление нет необходимости.

 ВНИМАНИЕ

- Давление в шинах следует проверять не реже одного раза в месяц, а давление в шинах особенно важно на высоких скоростях.
- Чтобы вам было легче найти указанное значение давления в шинах, на пороге двери водителя имеется табличка с указанием давления в шинах, на которой указано указанное значение давления в холодных шинах.

Потребление топлива

Модель автомобиля	SQR6490-F209	SQR6494-F20T9	SQR6495-F20T9	SQR6492-F20T9 SQR6493-F20T9
Расход топлива (Комплекс) (л/100 km)	8.5	8.3	8.6	8.1

Чтобы ознакомиться с основными частями контроля выбросов, пожалуйста, войдите на веб-сайт охраны окружающей среды автотранспортных средств <http://info.vecc.org.cn/ve/index> для справки.

ЧИТАТЬ

- Расход топлива и выбросы CO₂ зависят не только от характеристик транспортных средств, но также тесно связаны с методом вождения и другими нетехническими факторами.
- Расход топлива и выбросы CO₂, указанные в руководстве по эксплуатации, измеряются на основе снаряженной массы автомобиля и могут немного увеличиться при установке какого-либо дополнительного устройства.

Диапазон измерения габаритных размеров автомобиля, за исключением следующих компонентов

Компоненты, не входящие в размер длины автомобиля

Следующие устройства не имеют функции нагружения и их размеры составляют не более 50 мм от передней или задней части автомобиля, а радиус скругления кромки и угла не менее 5 мм:

- Стеклоочиститель и омыватель
- Внешняя идентификация, включая зарегистрированный товарный знак, название производителя, происхождение, название модели и тип, выбросы двигателя, тип трансмиссии, стиль вождения и другие отличительные признаки транспортного средства.
- Освещение и световое сигнальное устройство
- Резиновый блок для предотвращения столкновений и эквивалент
- Внешнее солнцезащитное устройство
- Устройство таможенной пломбы и его защитное устройство
- Устройство для фиксации дождевика и его защитного устройства
- Запорное устройство, стержень, ручка, контроллер, переключатель
- Ступенька (или лестница), ступенька для подъема автомобиля поверх бампера, используемая для мытья окон.
- Задняя эмблема с ЛОГОТИПОМ
- Съёмный прицеп или буксировочное устройство
- Рифленая выхлопная труба

Компоненты, не входящие в размер ширины автомобиля:

- Устройство непрямого обзора
- Табличка остановки школьного автобуса в нерабочем состоянии

Следующие устройства не имеют нагруженной функции и размер их одной стороны превышает борт автомобиля не более чем на 50 мм, а радиус скругления кромок и угла не менее 5 мм:

- Внешняя идентификация, включая зарегистрированный товарный знак, название производителя, происхождение, название модели и тип, выбросы двигателя, тип трансмиссии, стиль вождения и другие отличительные признаки транспортного средства.
- Освещение и световое сигнальное устройство
- Резиновый блок для предотвращения столкновений и эквивалент
- Устройство таможенной пломбы и его защитное устройство
- Устройство для фиксации дождевика и его защитного устройства.
- Отверстие для местного слива воды: Относится к отверстию для слива воды, используемому для направления потока дождя над дверью водителя (или окном) и дверью пассажира, с обеих сторон переднего ветрового стекла.
- Гибкая выступающая часть брызгозащитной системы
- Выдвижная подножка, вход/выход из автобуса, подъемная платформа и эквивалент в убранном состоянии
- Запорное устройство, стержень, ручка, контроллер, переключатель
- Сигнальное устройство обрыва шины
- Индикатор давления в шинах
- Деформированная часть стенки шины непосредственно над точкой контакта между шиной и землей
- Устройство помощи при движении задним ходом
- Рифленая выхлопная труба

Компоненты, не входящие в размер высоты автомобиля:

Мягкая часть антенны

Устройство без нагруженной функции:

- Впускной канал
- Устройство непрямого обзора
- Токосъемное устройство электромобиля (включая его фиксирующее устройство)
- Заднее воздуховодное устройство автомобиля съемное или складное, длина его в сложенном и сложенном состоянии не более 2000 мм и 200 мм соответственно.
- Откидной борт, уклон входа/выхода и аналог с длиной по горизонтали не более 300 мм в убранном состоянии
- Хвостовая лестница

Индексный список

А

Адаптивная система круиз-контроля (ACC)	130
Регулировка рулевого колеса	24
Операция кондиционирования воздуха	71
Система кондиционирования воздуха	70
Подушка безопасности (SRS)	116
Антиблокировочная тормозная система (ABS)	111
Вспомогательный захват и крючок для одежды	83
Кнопка панели аудио	67
Аудиосистема	67
.....	157
Автоматическая система экстренного торможения (АЕВ)/Система предупреждения о лобовом столкновении (FCW)	145
Автоматическая система парковки (AUTO HOLD)	108
Автоматическая коробка передач	101

Б

Аварийное открытие задней двери	89
Задняя дверь	85
Базовые знания об аварийной ситуации в автомобиле	162
Система обнаружения слепых зон (BSD) (независимый контроль) (при наличии)	143
Система обнаружения слепых зон (BSD) (независимый контроль)	143
Система обнаружения слепых зон (BSD) (панорамный контроль парковки) (при наличии)	141
Система обнаружения слепых зон (BSD) (панорамный контроль парковки)	141
Тормозная система	107, 204
Кнопки на рулевом колесе	21

С

Проверка аккумулятора	12 В
.....	180

Проверка фильтра кондиционера	183
Проверка уровня тормозной жидкости	178
Проверка уровня охлаждающей жидкости	179
Проверка уровня масла	177
Проверка радиатора и конденсатора	180
Проверка шин	181
Проверка омывателя ветрового стекла	180
Проверка щеток стеклоочистителя	183
Удерживающая система для ребёнка	46
Замок для защиты детей	62
Система круиз контроля с постоянной скоростью (CCS)	128
Традиционный дисплейный экран	13
Правильная сидячая поза	36
Система круиз контроля	128

Д

Сертификат проверки доставки	2
Переключатель дверного замка	61
Дверной механический переключатель	61
Система предупреждения об открытой двери (DOW)	144
Двери	61
Режим вождения	197
Уведомление о вождении	4
Регистратор вождения (DVR)	74
.....	

Е

Система электрического стояночного тормоза (EPB)	107
Система рулевого управления с электроусилителем (EPS)	106
Электрический замок рулевой колонки (для автомобилей с механической коробкой передач)	94
Электронная система контроля устойчивости (ESP)	113
Контакт в чрезвычайных ситуациях и спасение на дорогах	162

Аварийное открытие крышки топливного бака	92
Аварийный буксирующий автомобиль	172
Номер двигателя	195
Переключатель ПУСК-СТОП ДВИГАТЕЛЯ	94
Двигатель	201
Система регистрации данных событий (EDR)	123
Расширенная функция	114
Наружное освещение	31

F

Информация о первом техническом обслуживании	184
Функция «Следуйте за мной домой»	34
Ножной тормоз	110
Передняя панель кондиционирования воздуха 70	37
Переднее сиденье	81
Расход топлива	205
Топливная система	203
Крышка топливного бака	90

G

Руководство по вождению в период обкатки нового автомобиля	4
--	---

H

Аварийная сигнализация	163
Опасности выхлопных газов	6
Подголовник	36
Система управления спуском с холма (HDC)	135
Система управления спуском с холма	135
Верх	84
Гудок	21

I

Система остановки-старта холостого хода	97
Если температура охлаждающей жидкости двигателя слишком высокая	169
Если аккумулятор автомобиля разряжен	170
Если у вас спустило колесо во время вождения	164

Система иммобилайзера	60
Внутреннее зеркало заднего вида	24
Установка удерживающей системы для ребенка (ISOFIX)	48
Установка буксирной проушины	173
Обзор приборной панели	10
Приборная панель	10
Интеллектуальная система управления дальним светом	35
Внутреннее освещение	33

J

Авторизованный сервисный центр Jetour обслуживает вас	176
---	-----

K

Ключевая информация	55
Вход без ключа	58

L

Расположение этикетки	194
Система помощи при движении по полосе	137
Система предупреждения о выходе из полосы движения (LDW)	136, 139
Система помощи при движении по полосе (LKA)	139
Система освещения	31

M

Главный экран	68
График технического обслуживания	185
Механическая коробка передач	100
Заводская табличка производителя	195
Диапазон измерения габаритных размеров автомобиля, за исключением следующих компонентов	206
Микроволновое окно	195
Инициализация люка с электроприводом	66
Функция защиты от заклинивания люка с электроприводом	66
Функция дистанционного управления люком с электроприводом	66

N

Осмотр нового автомобиля.....	2
Обычное обслуживание	176

O

Открытие/закрытие крышки топливного бака	90
Открытие/закрытие капота.....	84
Индикатор работы/неисправности	16
Наружное зеркало заднего вида	26

P

Панорамный люк с электроприводом	65
Система мониторов панорамного обзора	153
Система автопарковки	151
Система парковочного радара.....	155
Система контроля парковки.....	151
Сажевый фильтр (GPF).....	100
Сажевый фильтр	100
Консультативная услуга «От человека к человеку» Карточка	3
Bluetooth-ключ телефона	57
Задняя дверь с электроприводом	85
Power Windows	63

R

Задняя панель кондиционирования воздуха (при наличии).....	71
Система предупреждения о столкновении сзади (RCW)	145
Система оповещения о перекрестном движении сзади (RCTA)	145
Зеркало заднего вида	24
Задний.....	82
Светоотражающий жилет.....	163
Функция охлаждения ящика подлокотника на дополнительной панели приборов	74
Регулярное обслуживание	184
Ремонт и обслуживание	176
Замена батарейки смарт-ключа.....	56

S

Проверка безопасности.....	5
Преднатяжитель ремня безопасности	45
Ремень безопасности	41
Место.....	36
Сиденье второго ряда	39
Экран настройки	14
Смарт-ключ	55
Запасные инструменты	164
Запуск и выключение двигателя в аварийной ситуации	96
Запуск и Выключение Двигателя.	95
Запуск двигателя	95
Система рулевого управления.....	106, 203
Руль.....	21
Место для хранения	77
Солнцезащитные козырьки и туалетные зеркала.....	82
Подвесная система	203

T

Технические Данные	190
Сиденье третьего ряда.....	40
Цепи для шин.....	7
Система контроля давления в шинах (TPMS).....	149
Вращение шин	182
Буксирующий автомобиль.....	171
Буксировка	171
Система помощи при пробках (TJA)/интегрированная система помощи при движении (ICA) (при наличии).....	148
Система помощи при движении в пробке/ интегрированная система помощи при круиз контроле	148
Распознавание дорожных знаков	127
Трансмиссия	100, 201
Выключение двигателя.....	96

U

Отпирание дверей внутренней ручкой	61
USB-порт	81

V

Размеры автомобиля	196
Аварийное обращение с автомобилем	164
Укрепление автомобиля.....	59
Идентификационный номер автомобиля (VIN).....	194
Режим поиска автомобиля	57
Характеристики автомобиля.....	197
Режим мощности автомобиля.....	94
Характеристики автомобиля.....	196
Вес автомобиля	198
Голосовой помощник	68

W

Знак аварийной остановки	163
Функция приветствия.....	58
Развал-схождение	204
Колесо и шина	205
Функция защиты от защемления окна	64
Функция дистанционного управления окном	64
Windows.....	63
Операция стеклоочистителя	28
Система стеклоочистителя	28
Беспроводная зарядка (при наличии)	76